



Naskenováním QR kódu
zobrazíte příručku.



PŘÍRUČKA UŽIVATELE

KLIMATIZACE



Abyste mohli výrobek používat bezpečně a pohodlně,
přečtěte si před použitím výrobku návod k obsluze.

ČEŠTINA

TYP: NÁSTĚNNÁ



MFL72096403
Rev.03_072225

www.lg.com

Copyright © 2017-2025 LG Electronics. Všechna práva vyhrazena

OBSAH

Tato příručka může zahrnovat vyobrazení nebo obsah, které se liší od vámi zakoupeného typu.

Tato příručka podléhá revizím ze strany výrobce.

BEZPEČNOSTNÍ POKYNY

PŘED POUŽITÍM SI PŘEČTĚTE VŠECHNY POKYNY	3
POKYNY V RÁMCI VAROVÁNÍ.....	4
POKYNY V RÁMCI UPOZORNĚNÍ	9

OBSLUHA

Před použitím	12
Přehled výrobku	13
Příprava před zahájením provozu.....	14
Přehled bezdrátového dálkového ovladače	15
Použití bezdrátového dálkového ovladače	18
Další funkce a nastavení.....	31
Použití tlačítka napájení	39

INTELIGENTNÍ FUNKCE

Aplikace LG ThinQ	41
Diagnostika pomocí aplikace LG ThinQ	42

ÚDRŽBA

Funkce čištění	44
Čištění	47

ODSTRAŇOVÁNÍ ZÁVAD

Než zavoláte do servisu.....	57
------------------------------	----

BEZPEČNOSTNÍ POKYNY

PŘED POUŽITÍM SI PŘEČTĚTE VŠECHNY POKYNY

Následující bezpečnostní pokyny jsou určeny pro předcházení nepředvídaným nebezpečím, poškozením nebo nesprávné obsluhy zařízení.

Pokyny jsou rozděleny na ‚VAROVÁNÍ‘ a ‚UPOZORNĚNÍ‘, viz podrobný popis níže.

Bezpečnostní zprávy



Tento symbol označuje události a obsluhu, které mohou mít za následek vznik rizika.

Podrobně si přečtěte text označený tímto symbolem a postupujte podle pokynů, abyste předešli vzniku rizika.



VAROVÁNÍ

Tento symbol označuje situace, kdy může mít nedodržení pokynů za následek závažné zranění nebo usmrcení osob.



POZOR

Tento symbol označuje situace, kdy může mít nedodržení pokynů za následek lehké zranění nebo poškození zařízení.

Poznámky pro hořlavé chladicí médium

Na jednotkách se zobrazují následující symboly.



Tento symbol značí, že toto zařízení používá hořlavé chladicí médium. Při úniku chladiva a jeho vystavení vnějšímu zdroji vznícení hrozí nebezpečí požáru.



Tento symbol označuje, že je třeba si pozorně přečíst návod k obsluze.



Tento symbol označuje, že servisní pracovníci by měli s tímto zařízením manipulovat s ohledem na instalační příručku.



Tento symbol označuje, že informace jsou k dispozici v návodu k obsluze nebo instalační příručce.

POKYNY V RÁMCI VAROVÁNÍ

VAROVÁNÍ

- Abyste při používání tohoto výrobku snížili riziko vzniku požáru, úmrtí, zasažení elektrickým proudem nebo zranění či popálení osob, dodržujte základní bezpečnostní opatření, včetně následujících:

Technická bezpečnost

- Toto zařízení mohou používat děti starší 8 let a osoby se sníženými fyzickými, smyslovými nebo duševními schopnostmi nebo s nedostatečnými zkušenostmi a znalostmi, pokud jsou pod dozorem nebo pokud dostaly pokyny, týkající se používání tohoto zařízení bezpečným způsobem a rozumí nebezpečím, se kterými je to spojeno. Děti si s tímto zařízením nesmějí hrát. Čištění a uživatelskou údržbu nesmějí provádět děti bez dozoru.
- Tento přístroj není určen osobám (včetně dětí) se sníženou fyzickou, smyslovou nebo mentální schopností, ani osobám s omezenými zkušenostmi a znalostmi, pokud nejsou pod dohledem nebo jim osobou zodpovědnou za jejich bezpečnost nebyly dány pokyny pro

používání spotřebiče. Na děti je třeba dohlížet, aby si se zařízením nehrály.

- Instalace nebo opravy provedené neoprávněnými osobami mohou představovat nebezpečí pro vás i ostatní.
- Informace obsažené v návodu jsou určeny k použití kvalifikovaným servisním technikem, který je seznámen s bezpečnostními postupy a je vybaven vhodnými nástroji a zkušebními přístroji.
- Nepřečtení a nedodržení všech pokynů v tomto návodu může mít za následek nesprávnou funkci zařízení, poškození majetku, zranění osob a/nebo smrt.
- Chladivo a plyn pro foukanou izolaci použité ve spotřebiči vyžadují zvláštní postupy likvidace. Před jejich likvidací se poraďte se servisním pracovníkem nebo podobně kvalifikovanou osobou.
- Při výměně napájecího kabelu musí být výměna provedena autorizovanými pracovníky za použití pouze originálních náhradních dílů.
- Pokud je přívodní kabel poškozen, musí být vyměněn výrobcem, jeho servisním zástupcem nebo podobně kvalifikovanou osobou, aby se předešlo nebezpečí.
- Spotřebič musí být instalován v souladu s národními předpisy pro zapojení.
- V pevných rozvodech musí být zabudovány jističe v souladu s předpisy pro elektroinstalaci.
- Toto zařízení musí být řádně uzemněno, aby se minimalizovalo riziko úrazu elektrickým proudem.
- Neodstříhujte ani neodstraňujte uzemňovací kolík ze zástrčky.
- Připojení zemnicího vodiče ke krycímu šroubu zásuvky neuzemní spotřebič, pokud není krycí šroub kovový, neizolovaný a zásuvka není uzemněna přes domovní rozvody.
- Pokud máte pochybnosti, zda je klimatizace správně uzemněna, nechte zásuvku a obvod zkontrolovat kvalifikovaným elektrikářem.

Instalace

- Při instalaci nebo přemístování klimatizace se obraťte na autorizované servisní středisko.
- Neinstalujte klimatizaci na nestabilní povrch nebo na místo, kde hrozí její pád.
- Jednotku neinstalujte v prostředí s nebezpečím výbuchu.
- Neinstalujte klimatizační jednotku na místě, kde jsou skladovány hořlavé kapaliny nebo plyny, např. benzín, propan, ředidlo apod.
- Nainstalujte bezpečně panel a kryt ovládací skříňky.
- Před použitím klimatizace nainstalujte samostatnou elektrickou zásuvku a jistič.
- Použijte standardní jistič a pojistku, které odpovídají jmenovitým hodnotám klimatizace.
- Při instalaci klimatizace dbejte na to, aby potrubí a napájecí kabel spojující vnitřní a venkovní jednotku nebyly příliš natažené.
- Připojení vnitřní/venkovní kabeláže musí být pevně zajištěno a kabel musí být veden správně tak, aby nedocházelo k jeho vytahování z připojovacích svorek. Nesprávné nebo uvolněné spoje mohou vytvářet teplo nebo způsobit požár.
- Nepřipojujte uzemňovací vodič k plynovému potrubí, hromosvodu nebo telefonnímu uzemňovacímu vodiči.
- Ke kontrole těsnosti a profukování používejte nehořlavý plyn (dusík); použití stlačeného vzduchu nebo hořlavého plynu může způsobit požár nebo výbuch.

Provoz

- Napájecí kabel neupravujte ani neprodlužujte. Škrábance nebo odlupující se izolace na napájecích kabelech mohou způsobit požár nebo úraz elektrickým proudem a takové napájecí kabely je třeba vyměnit.
- Ujistěte se, že napájecí kabel není znečištěný, uvolněný ani poškozený.
- Na napájecí kabel nepokládejte žádné předměty.

- V blízkosti napájecího kabelu neumísťujte ohřívače ani jiná topidla.
- Dbejte na to, aby během provozu nemohlo dojít k vytržení nebo poškození napájecího kabelu.
- Nikdy se klimatizace nedotýkejte, neobsluhujte ji ani ji neopravujte mokřýma rukama.
- Pokud je klimatizace v provozu, nevkládejte do přívodu nebo odvodu vzduchu ruce ani jiné předměty.
- Dbejte na to, aby na venkovní jednotku nelezly děti nebo do ní nebouchaly.
- Dbejte na to, abyste používali pouze díly uvedené v seznamu náhradních dílů. Nikdy se nepokoušejte zařízení upravovat.
- Během provozu jednotky nebo bezprostředně po jeho ukončení se nedotýkejte potrubí chladiva, vodovodního potrubí ani žádných vnitřních částí.
- V blízkosti klimatizace nenechávejte hořlavé látky, jako je benzín, benzen nebo ředidlo.
- Nepoužívejte klimatizaci delší dobu v malém prostoru bez řádného větrání.
- Při současném používání klimatizace a topného zařízení, například topného tělesa, dbejte na dostatečné větrání.
- Neblokujte přívod ani odvod vzduchu.
- Pokud z klimatizace vychází hluk, zápach nebo kouř, odpojte napájení.
- Dojde-li k zaplavení klimatizačního zařízení během povodní, obraťte se na autorizované servisní středisko.
- V případě úniku plynu (např. freonu, propanu, LPG apod.) klimatizaci před dalším použitím dostatečně vyvětrejte.
- V případě výpadku proudu nebo bouřky okamžitě odpojte napájení.

Dálkové ovládání

- Pokud dálkový ovladač nebudete delší dobu používat, vyjměte z něj baterie.

- Nikdy do dálkového ovladače nedávejte různé typy baterií nebo staré a nové baterie.
- Baterie nenabíjejte ani nerozebírejte.
- Pokud z baterie uniká tekutina, přestaňte dálkový ovladač používat. Pokud se vaše oblečení nebo pokožka dostane do kontaktu s vytékající tekutinou z baterie, omyjte ji čistou vodou.
- Pokud došlo k požití vyteklé kapaliny z baterie, důkladně si vypláchněte ústa a vyhledejte lékaře.
- Baterie likvidujte na místě, kde nehrozí nebezpečí požáru.

Údržba

- Před čištěním nebo údržbou odpojte napájení a počkejte, až se zastaví ventilátor.
- Spotřebič nečistěte stříkáním vody přímo na něj.

Chladivo

Obecné

- Používejte pouze chladivo uvedené na štítku klimatizace.
- Nepoužívejte necertifikovaná chladiva.
- Do systému nepochťujte vzduch ani jiný plyn než stanovené chladivo.
- Během instalace nebo opravy se nedotýkejte unikajícího chladiva.
- Po instalaci nebo opravě klimatizace nezapomeňte zkontrolovat únik chladiva.
- Zařízení se musí skladovat tak, aby se zabránilo jeho mechanickému poškození.

Pouze chladivo R32



- Každá osoba, která se podílí na práci s chladivem nebo se dostane do okruhu chladiva, by měla být držitelem aktuálního platného osvědčení od průmyslově akreditovaného hodnotícího orgánu, které ji opravňuje k bezpečnému zacházení s chladivy v souladu s průmyslově uznávanou hodnotící specifikací.
- Servis se může provádět pouze v souladu s doporučeními výrobce zařízení. Údržba a opravy, které vyžadují asistenci dalších kvalifikovaných odborníků, se musí provádět pod dohledem osoby oprávněné na používání hořlavých chladiv.
- Zařízení se musí skladovat v dobře větraném prostoru, kde rozměry prostor odpovídají ploše stanovené pro provoz zařízení.
- Udržujte všechny potřebné větrací otvory volné.
- Spotřebič musí být uložen v místnosti bez trvale otevřeného ohně (např. provozovaný plynový spotřebič) a zdrojů vznícení (např. provozovaný elektrický ohřívač).

POKYNY V RÁMCI UPOZORNĚNÍ

UPOZORNĚNÍ

- Abyste při používání tohoto výrobku snížili riziko lehkého zranění osob, selhání nebo poškození výrobku či škody na majetku, dodržujte základní bezpečnostní opatření, včetně následujících:

Instalace

- Klimatizaci přepravujte ve dvou nebo více lidech nebo použijte vysokozdvíhový vozík.

- Venkovní jednotku instalujte tak, aby byla chráněna před přímým slunečním zářením. Neumísťujte vnitřní jednotku na místo, kde je přímo vystavena slunečnímu záření přes okna.
- Neinstalujte klimatizaci na místě, kde je přímo vystavena mořskému větru (solnému poprašku).
- Nainstalujte správně vypouštěcí hadici pro bezproblémový odvod kondenzované vody.
- Klimatizaci nainstalujte na místo, kde hluk z venkovní jednotky nebo vypouštěné zplodiny nebudou obtěžovat sousedy. V opačném případě může dojít ke konfliktu se sousedy.
- Po instalaci nebo opravě bezpečně zlikvidujte obalový materiál, jako jsou šrouby, hřebíky, plastové sáčky nebo baterie, a to za použití vhodného obalu.
- Dbejte zvýšené opatrnosti při vybalování nebo instalaci klimatizace.

Provoz

- Před spuštěním klimatizace se ujistěte, že je nainstalován filtr.
- Vodu vypuštěnou z klimatizace nepijte.
- Na klimatizaci nepokládejte žádné předměty.
- Nenechávejte klimatizaci dlouho spuštěnou, když je vysoká vlhkost nebo když zůstaly otevřené dveře či okno.
- Nevystavujte studenému nebo horkému proudění vzduchu z klimatizace po delší dobu osoby, zvířata ani rostliny.
- Nepoužívejte výrobek ke zvláštním účelům, jako je uchovávání potravin, uměleckých děl apod. Klimatizace je určena pro spotřebitelské účely a nejedná se o přesný chladicí systém. Hrozí nebezpečí poškození nebo ztráty majetku.

Údržba

- Při čištění, údržbě nebo opravách klimatizace ve výšce používejte pevné stupátko nebo žebřík.
- Při čištění klimatizace nikdy nepoužívejte agresivní čisticí prostředky nebo rozpouštědla či stříkající vodu. Používejte měkký hadřík.

- Při demontáži vzduchového filtru se nikdy nedotýkejte kovových částí klimatizace.
- Chcete-li vyčistit interiér, obraťte se na autorizovaný servis nebo prodejce. Použití hrubých čisticích prostředků může způsobit korozi nebo poškození jednotky.

OBSLUHA

Před použitím

Pokyny pro obsluhu

- Za účelem lepší cirkulace vzduchu v interiéru nastavte směr proudění vzduchu ve svislém nebo vodorovném směru.
- Zrychlením ventilátoru rychle ochladíte nebo ohřejete vzduch v místnosti během krátké doby.
- Vypněte spotřebič a pravidelně otevírejte okna, abyste mohli větrat. Při dlouhodobém používání spotřebiče se může zhoršit kvalita vzduchu v místnosti.
- Vzduchový filtr čistěte jednou za 2 týdny. Prach a nečistoty zachycené ve vzduchovém filtru mohou blokovat proudění vzduchu nebo snižovat výkon spotřebiče.

Doporučení pro úsporu energie

- Prostor příliš nepřechlazuje. Může to být škodlivé pro vaše zdraví a může to zvýšit spotřebu elektrické energie.
- Během provozu spotřebiče zamezte přístupu slunečního záření pomocí žaluzií nebo závěsů.
- Během provozu spotřebiče mějte dveře nebo okna těsně zavřená.

Přehled výrobku

Montáž na stěnu

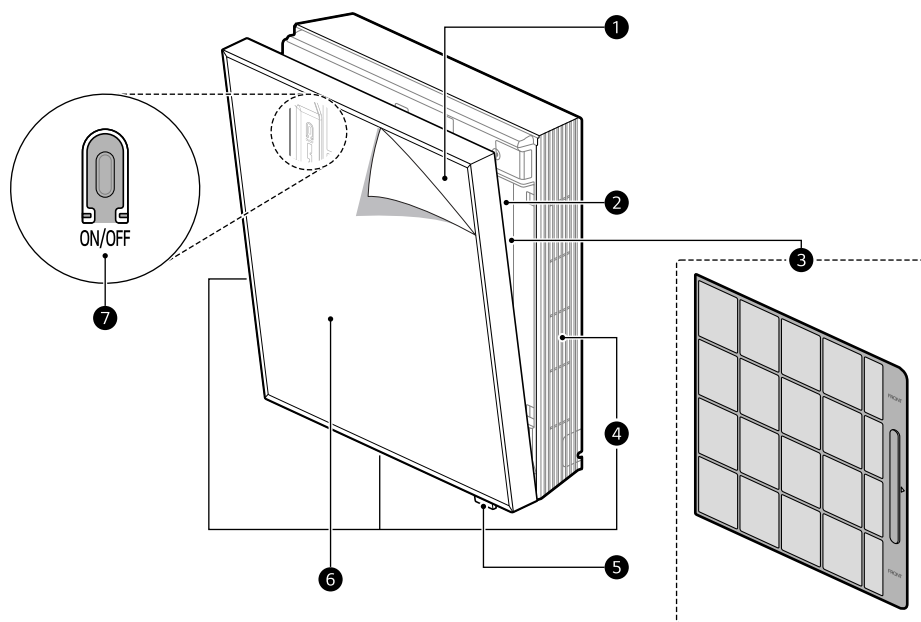

- | | |
|----------------------------|--|
| ❶ Přední panel | ❺ Kontrolka stavu a přijímač dálkového ovládnání (LED) |
| ❷ Průduch přívodu vzduchu | ❻ Obrázek |
| ❸ Vzduchový filtr | ❼ Tlačítko Vypínač |
| ❹ Průduchy výstupu vzduchu | |

POZNÁMKA

- Počet a umístění dílů se může lišit v závislosti na modelu spotřebiče.
- Funkce se mohou měnit v závislosti na typu modelu.

Příprava před zahájením provozu

Vložení baterií do bezdrátového dálkového ovladače

Do bezdrátového dálkového ovladače vložte baterie AAA (1,5 V).

1 Sejměte kryt baterií.

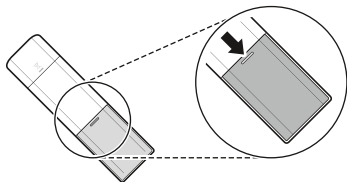

2 Vložte nové baterie a zkontrolujte, zda jsou správně umístěny póly + a - baterií.

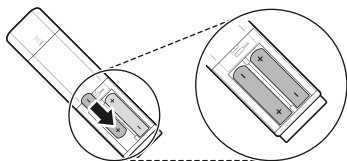

3 Připevněte kryt zasunutím zpět na místo.

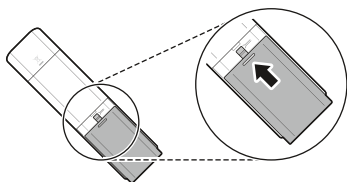

POZNÁMKA







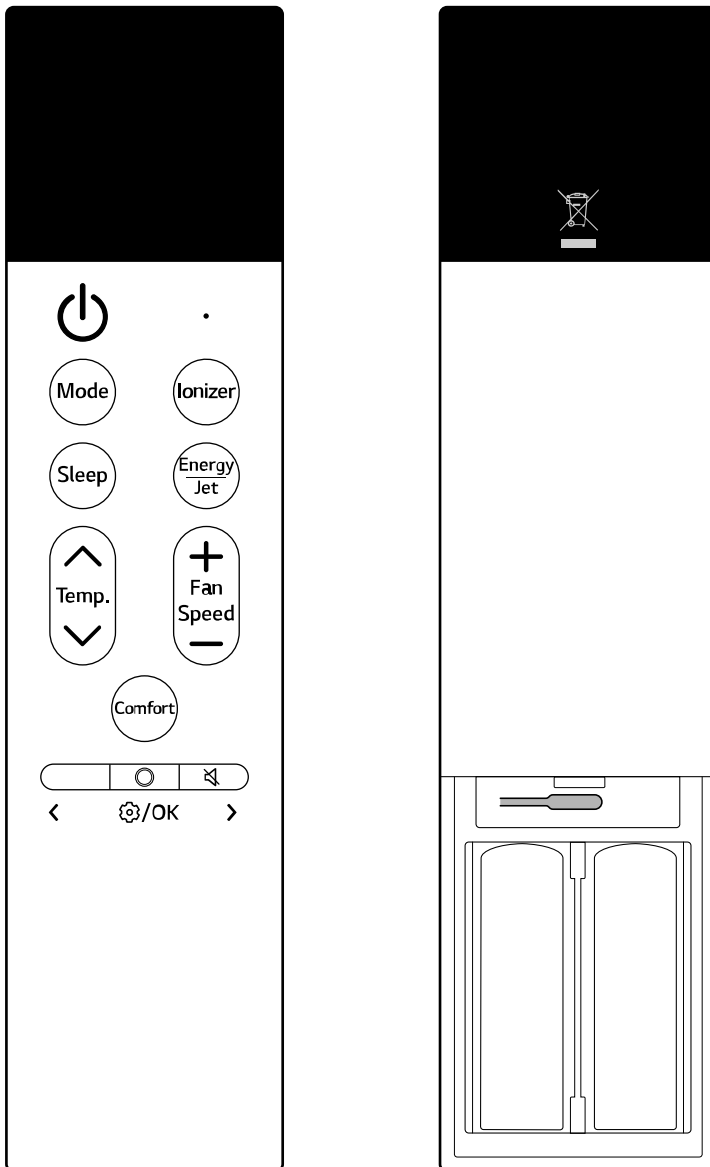

- Když displej bezdrátového dálkového ovladače začne slábnout, vyměňte baterie AAA (1,5 V).
 - Nepoužívejte současně staré a nové baterie.
 - Nepoužívejte baterie kromě alkalických.
-





Přehled bezdrátového dálkového ovladače

Bezdrátový dálkový ovladač

Spotřebič můžete pohodlněji ovládat pomocí bezdrátového dálkového ovladače.



Obrázek	Popis
	<p>Vypínač Zapíná nebo vypíná spotřebič.</p>
<p>Připojení k aplikaci LG ThinQ Stisknutím a podržením tlačítka Napájení na 3 sekundy připravte stav pro připojení spotřebiče a wi-fi.</p>	
	<p>Mode Vybírá požadovaný režim provozu.</p> <ul style="list-style-type: none"> • Každé stisknutí změní režimy v tomto pořadí: Chlazení → Automatika → Odvlhčování → Vytápění → Ventilátor
	<p>Sleep Automaticky vypne spotřebič v požadovaném čase. Použijte před spaním.</p>
	<p>Ionizer Iontové částice z ionizátoru redukují bakterie a další škodlivé látky na povrchu.</p>
	<p>Energy/Jet Vybírá požadovanou funkci.</p> <ul style="list-style-type: none"> • V režimu chlazení se při každém stisknutí tlačítka Energy/Jet změní režim v pořadí Úspora energie → Chytrý provoz → Rychlé chlazení → Chlazení. • V režimu vytápění se při každém stisknutí tlačítka Energy/Jet režim změní v pořadí Chytrý provoz → Rychlé vytápění → Vytápění.
	<p>Temp. ▲, ▼ Nastavuje požadovanou teplotu v místnosti.</p>
	<p>Fan Speed +, - Nastavuje otáčky ventilátoru.</p> <ul style="list-style-type: none"> • Rychlost ventilátoru lze nastavit v pořadí úrovní 1 ↔ 2 ↔ 3 ↔ 4 ↔ 5 ↔ Auto.
	<p>Comfort Nastavte ho tak, aby z výstupu vzduchu ve spodní části spotřebiče nevycházel žádný vzduch, aby nebyl přímo zasažen vzduchem.</p>

Obrázek	Popis
	 Pohybněte kurzor vlevo a vpravo pro použití nastavení.
	Zapnutí nebo vypnutí zvuků Zapne nebo vypne zvuk oznámení, který se ozývá při nastavování nebo změně funkcí spotřebiče.
	Funkce Nastavuje automatické čištění+, čištění mrazem, noční režim, časovač zapnutí, časovač vypnutí, zrušení všech nastavení časovače, Smart Diagnosis a LED světla.

**1 Resetování**

Resetuje nastavení bezdrátového dálkového ovládání. Otevřete kryt baterií dálkového ovladače a poté jej resetujte stisknutím tlačítka Resetování.

Nastavení funkcí

Obrázek	Popis
Auto Clean+	Vlhkost zbývající ve výměníku tepla lze snížit provozem spotřebiče po určitou dobu ve vyfukovacím stavu.
Freeze Cleaning	Objem znečišťujících látek, jako je prach, se snižují opakováním procesu zmrazování a rozmrazování výměníku tepla uvnitř spotřebiče.
Sleep Timer	Nastaví noční režim, který vám pomůže lépe usnout. <ul style="list-style-type: none"> Noční režim začíná od 30 minut a lze ji nastavit v hodinových krocích až na 12 hodin.
On Timer	Nastaví spotřebič tak, aby se automaticky zapínal v požadované době. <ul style="list-style-type: none"> U funkce časovače zapnutí můžete nastavit požadovaný čas v hodinových krocích od 1 hodiny do 24 hodin.
Off Timer	Nastaví spotřebič tak, aby se automaticky vypínal v požadované době. <ul style="list-style-type: none"> U funkce časovače vypnutí můžete nastavit požadovaný čas v hodinových krocích od 1 hodiny do 24 hodin.
Cancel all Timer	Zruší všechna nastavení časovače.
Smart Diagnosis	Snadno kontroluje informace o údržbě spotřebiče.
LED Light	Zapíná a vypíná LED kontrolku, která se nachází na pravé spodní straně spotřebiče.

POZNÁMKA

- Po vypnutí a opětovném zapnutí dálkového ovladače se na displeji dálkového ovladače zobrazí naposledy použité nastavení.
- Displej dálkového ovládání se může v závislosti na modelu lišit od obrázku v návodu k obsluze.

Použití bezdrátového dálkového ovladače

Režim chlazení

Při provozu režimu chlazení vychází z výstupu vzduchu studený vzduch.

- 1 Zapněte spotřebič.
- 2 Opakovaným stisknutím tlačítka **Mode** zvolte režim **Chlazení**. Zobrazí se ikona představující režim **Chlazení** a zahájí se provoz chlazení.

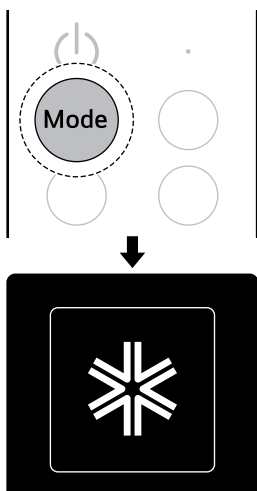

- Režim provozu můžete zkontrolovat na displeji vnitřní jednotky.

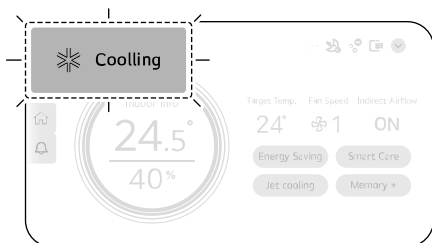

- 3 Stisknutím tlačítka **▲** nebo **▼** nastavte cílovou teplotu.

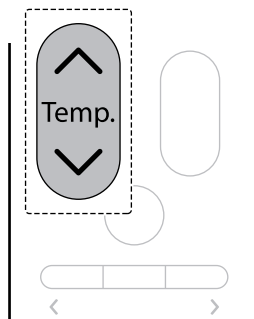

- Cílovou teplotu můžete zkontrolovat na displeji vnitřní jednotky.

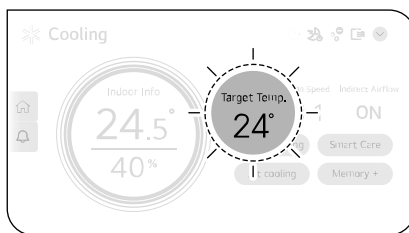

- 4 Stisknutím tlačítka **+** nebo **-** nastavte požadovanou rychlost ventilátoru.
 - Rychlost ventilátoru lze nastavit na úroveň 1 ↔ 2 ↔ 3 ↔ 4 ↔ 5 ↔ **Auto**.

- Při nastavení na úroveň **Auto** se rychlost ventilátoru nastavuje automaticky.

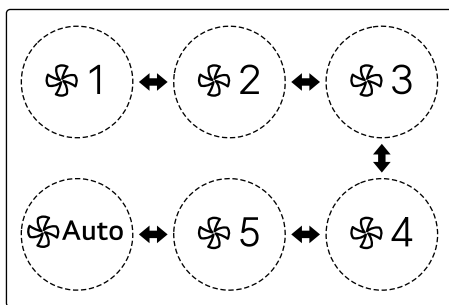
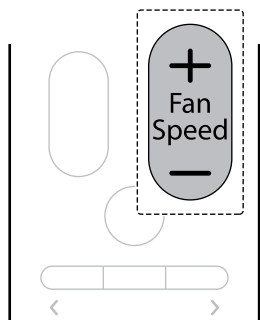

- Rychlost ventilátoru můžete zkontrolovat na displeji vnitřní jednotky.

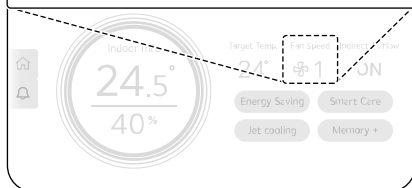
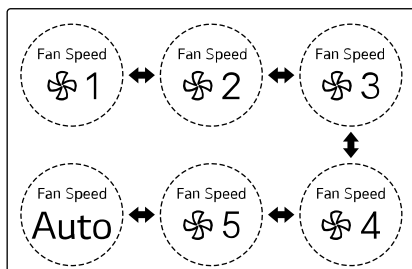

Použití dalších funkcí chlazení

Můžete nastavit funkce Úspora energie, Chytrý provoz, Rychlé chlazení a Nepřímé proudění vzduchu.

Úsporné chlazení

Cílová teplota se automaticky upraví, aby se ušetřila spotřeba energie.

- 1 Zapněte spotřebič.
- 2 Opakovaným stisknutím tlačítka **Mode** vyberte režim **Chlazení**.

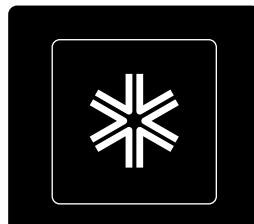
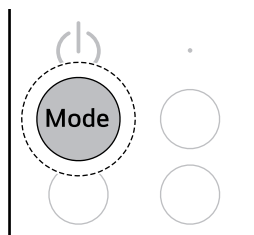

- 3 Po zahájení chlazení opakovaným stisknutím tlačítka **Energy/Jet** zvolte režim **Úspora energie**. Zobrazí se ikona představující režim **Úspora energie** a zahájí se provoz chlazení v režimu **Úspora energie**.
 - Při každém stisknutí tlačítka **Energy/Jet** se změní režim v pořadí **Úsporné chlazení** →

Chytrý provoz → Rychlé chlazení → Chlazení.

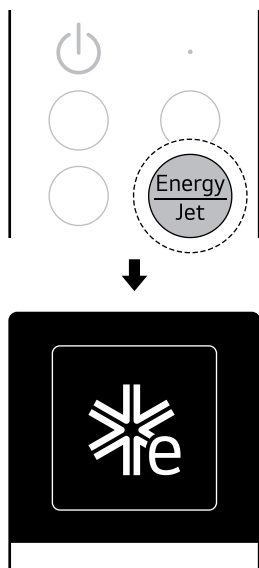

2 Opakovaným stisknutím tlačítka **Mode** vyberte režim **Chlazení**.

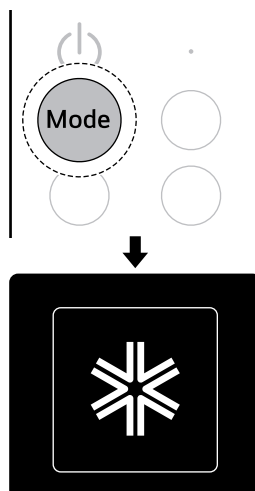

POZNÁMKA

- Pokud je cílová teplota nižší než 22°C teplota se automaticky ustálí na hodnotě 22°C. Pokud je teplota vyšší než 22°C, zůstane konstantní.
- Po uplynutí určité doby od spuštění funkce úsporného chlazení se teplota nebo rychlost ventilátoru automaticky nastaví podle okolního prostředí, takže teplota nebo rychlost ventilátoru zobrazená na displeji dálkového ovládání se může lišit od skutečné.

3 Po zahájení chlazení opakovaným stisknutím tlačítka **Energy/Jet** zvolte režim **Chytrý provoz**. Zobrazí se ikona představující režim **Chytrý provoz** a zahájí se provoz chlazení v režimu **Chytrý provoz**.

- Při každém stisknutí tlačítka **Energy/Jet** se změní režim v pořadí **Úsporné chlazení** →

Chytrý provoz

Spotřebič pracuje co nejefektivněji na základě analýzy okolního prostředí a charakteristik uživatele. Po dosažení cílové teploty se automaticky upraví rychlost ventilátoru, což vám zajistí pohodlí.

1 Zapněte spotřebič.

Chytrý provoz → Rychlé chlazení → Chlazení.

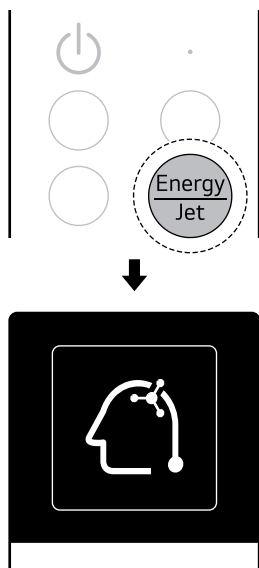

2 Opakovaným stisknutím tlačítka **Mode** vyberte režim **Chlazení**.

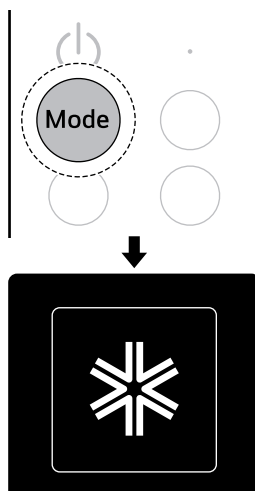

3 Po zahájení chlazení opakovaným stisknutím tlačítka **Energy/Jet** zvolte režim **Rychlé chlazení**. Zobrazí se ikona představující režim **Rychlé chlazení** a zahájí se provoz chlazení v režimu **Rychlé chlazení**.

- Při každém stisknutí tlačítka **Energy/Jet** se změní režim v pořadí **Úsporné chlazení** →

POZNÁMKA

- Pokud dojde k přemístění spotřebiče nebo ke změně uživatele, resetujte dříve zadané informace. → Viz část **Použití tlačítka napájení (Resetování naučených informací)**.

Rychlé chlazení

Vyfukuje chladnější vzduch než běžná klimatizace a rychle vás ochladí.

1 Zapněte spotřebič.

Chytrý provoz → Rychlé chlazení → Chlazení.

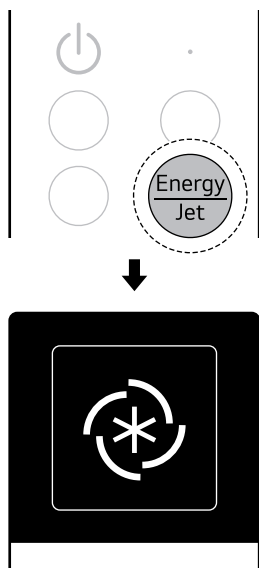

2 Opakovaným stisknutím tlačítka **Mode** vyberte režim **Chlazení**.

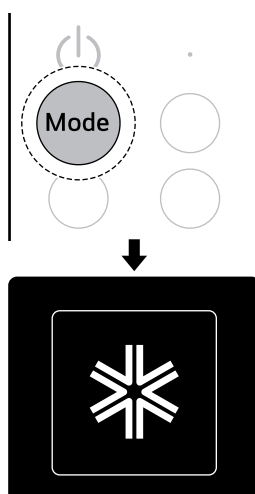

POZNÁMKA

- Po spuštění provozu chlazení v režimu rychlého chlazení se změní rychlost ventilátoru na vysokou a automaticky se nastaví cílová teplota.

Komfortní vzduch

Můžete ho nastavit tak, aby z výstupu vzduchu ve spodní části spotřebiče nevycházel žádný vzduch, aby nebyl přímo zasažen vzduchem.

1 Zapněte spotřebič.

3 Po zahájení provozu chlazení stiskněte tlačítko **Comfort**. Zobrazí se **Indirect On** a z výstupu vzduchu ve spodní části spotřebiče nevychází žádný vzduch.

- Při každém stisknutí tlačítka **Comfort** se změní nepřímé proudění vzduchu v pořadí **Indirect On ↔ Indirect Off**.

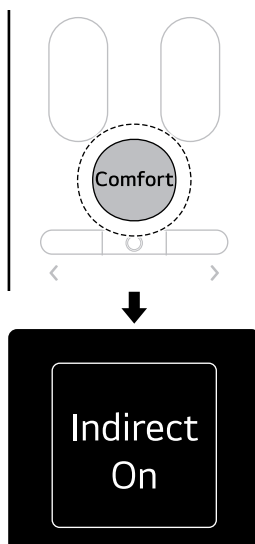

Automatický režim

Spotřebič automaticky nastaví režim provozu na **Chlazení** nebo **Vytápění** v závislosti na teplotě v místnosti. Můžete nastavit cílovou teplotu a otáčky ventilátoru.

1 Zapněte spotřebič.

2 Opakovaným stisknutím tlačítka **Mode** vyberte režim **Automatika**. Zobrazí se ikona představující režim **Automatika** a spustí se režim **Automatika**.

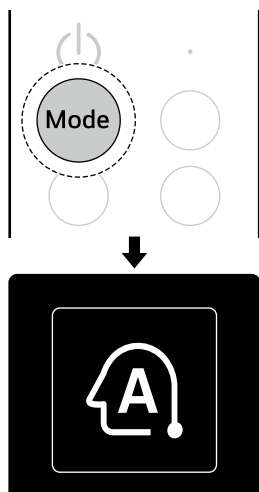

3 Stisknutím tlačítka **▲** nebo **▼** nastavte cílovou teplotu.

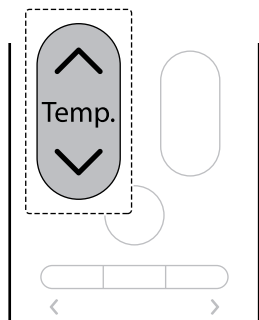

4 Stisknutím tlačítka **+** nebo **-** nastavte požadovanou rychlost ventilátoru.

- Rychlost ventilátoru lze nastavit na úrovně 1 ↔ 2 ↔ 3 ↔ 4 ↔ 5 ↔ **Auto**.
- Při nastavení na úrovni **Auto** se rychlost ventilátoru nastavuje automaticky.

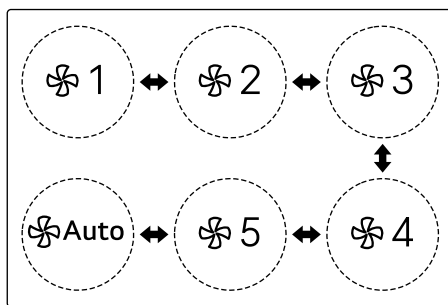
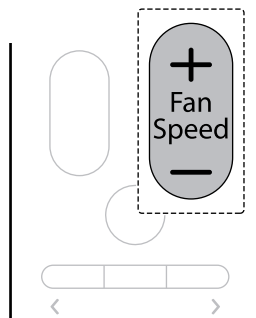

Použití dalších funkcí automatiky

Můžete nastavit režim Nepřímé proudění vzduchu.

Komfortní vzduch

Můžete ho nastavit tak, aby z výstupu vzduchu ve spodní části spotřebiče nevycházel žádný vzduch, aby nebyl přímo zasažen vzduchem.

1 Zapněte spotřebič.

- 2 Opakovaným stisknutím tlačítka **Mode** vyberte režim **Automatika**.

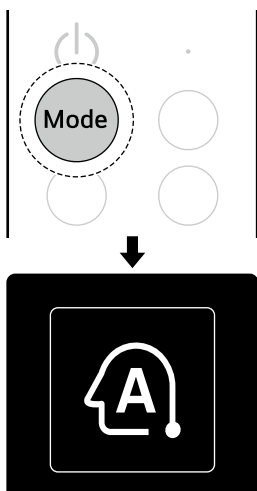

- 3 Po zahájení automatického režimu stiskněte tlačítko **Comfort**. Zobrazí se **Indirect On** a z výstupu vzduchu ve spodní části spotřebiče nevychází žádný vzduch.
- Při každém stisknutí tlačítka **Comfort** se změní nepřímé proudění vzduchu v pořadí **Indirect On ↔ Indirect Off**.

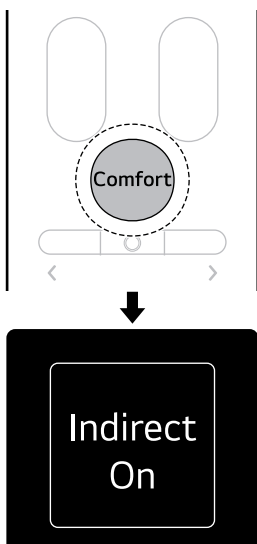

Režim odvlhčování

Snižuje vlhkost v interiéru ve dnech s vysokou vlhkostí, což zlepší vaše pohodlí.

- 1 Zapněte spotřebič.
- 2 Opakovaným stisknutím tlačítka **Mode** vyberte režim **Odvlhčování**. Zobrazí se ikona představující režim **Odvlhčování** a zahájí se provoz v režimu **Odvlhčování**.

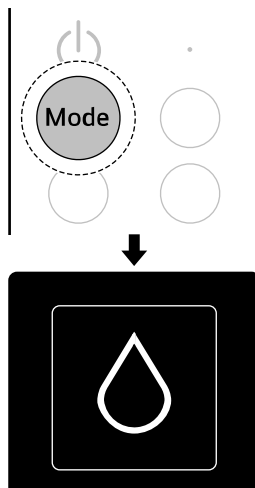

- 3 Stisknutím tlačítka **^** nebo **v** nastavte cílovou teplotu.

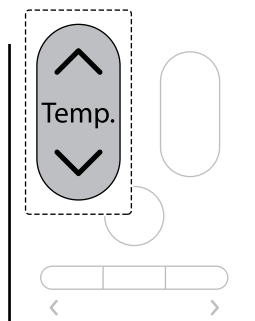

POZNÁMKA

- Po uplynutí určité doby od zahájení provozu v režimu odvlhčování se automaticky nastaví rychlost ventilátoru podle okolního prostředí.
- Při připojení k vícenásobné venkovní jednotce nelze nastavit teplotu.

Použití dalších funkcí odvlhčování

Můžete nastavit režim Nepřímé proudění vzduchu.

Komfortní vzduch

Můžete ho nastavit tak, aby z výstupu vzduchu ve spodní části spotřebiče nevycházel žádný vzduch, aby nebyl přímo zasažen vzduchem.

- 1 Zapněte spotřebič.
- 2 Opakovaným stisknutím tlačítka **Mode** vyberte režim **Odvlhčování**.

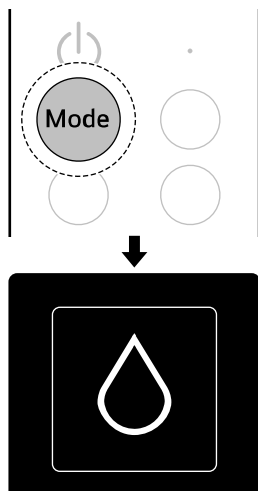

- 3 Po zahájení režimu odvlhčování stiskněte tlačítko **Comfort**. Zobrazí se **Indirect On** a z výstupu vzduchu ve spodní části spotřebiče nevychází žádný vzduch.

- Při každém stisknutí tlačítka **Comfort** se změní nepřímé proudění vzduchu v pořadí **Indirect On** ↔ **Indirect Off**.

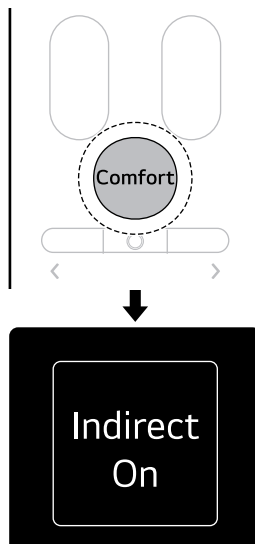

Vytápění

Když je funkce vytápění v provozu, z výstupu vzduchu vychází teplý vzduch.

- 1 Zapněte spotřebič.

- 2 Opakovaným stisknutím tlačítka **Mode** zvolte režim **Vytápění**. Zobrazí se ikona představující režim **Vytápění** a zahájí se vytápění.

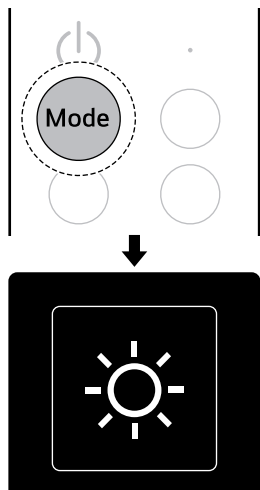

- 3 Stisknutím tlačítka **▲** nebo **▼** nastavte cílovou teplotu.

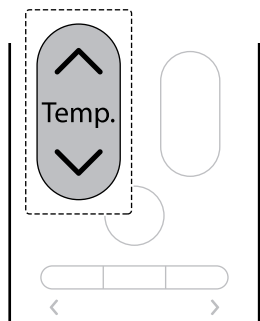

- 4 Stisknutím tlačítka **+** nebo **-** nastavte požadovanou rychlost ventilátoru.
- Rychlost ventilátoru lze nastavit na úrovně 1 ↔ 2 ↔ 3 ↔ 4 ↔ 5 ↔ **Auto**.

- Při nastavení na úroveň **Auto** se rychlost ventilátoru nastavuje automaticky.

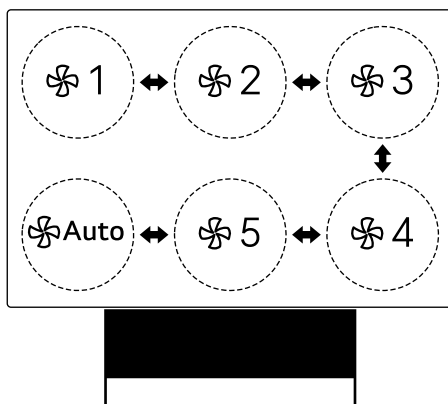
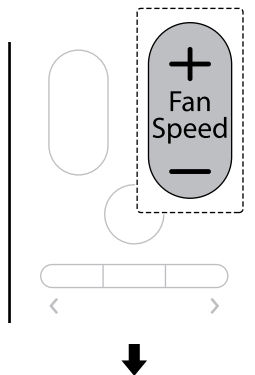

POZNÁMKA

- Při přehřívání a odmrazování venkovní jednotky pracující v režimu vytápění z ní nevychází žádný vzduch.

Použití dalších funkcí vytápění

Můžete nastavit funkce Chytrý provoz, Rychlé vytápění a Nepřímé proudění vzduchu.

Chytrý provoz

Spotřebič pracuje co nejefektivněji na základě analýzy okolního prostředí a charakteristik uživatele. Po dosažení cílové teploty se automaticky upraví rychlost ventilátoru, což vám zajistí pohodlí.

1 Zapněte spotřebič.

2 Opakovaným stisknutím tlačítka **Mode** vyberte režim **Vytápění**.

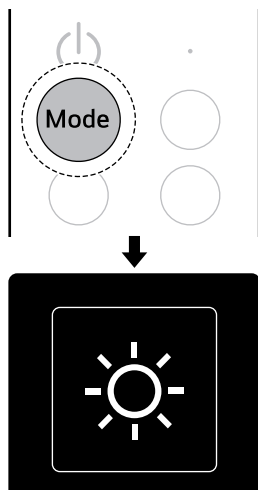

- Při každém stisknutí tlačítka **Energy/Jet** se režim změní v pořadí **Chytrý provoz** → **Tryska Vytápění** → **Vytápění**.

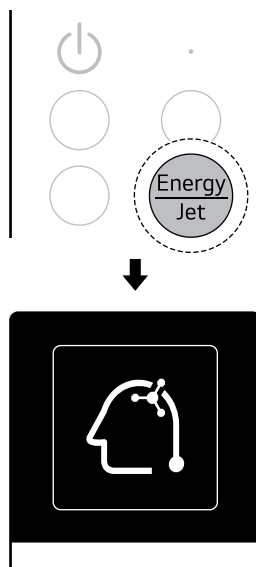

3 Po zahájení vytápění opakovaným stisknutím tlačítka **Energy/Jet** zvolte režim **Chytrý provoz**. Zobrazí se ikona představující režim **Chytrý provoz** a zahájí se provoz vytápění v režimu **Chytrý provoz**.

POZNÁMKA

- Pokud dojde k přemístění spotřebiče nebo ke změně uživatele, resetujte dříve zadané informace. → Viz část **Použití tlačítka napájení (Resetování naučených informací)**.

Tryska Vytápění

Dokáže ohřát místnost rychleji než běžný horký vzduch.

1 Zapněte spotřebič.

- 2 Opakovaným stisknutím tlačítka **Mode** vyberte režim **Vytápění**.

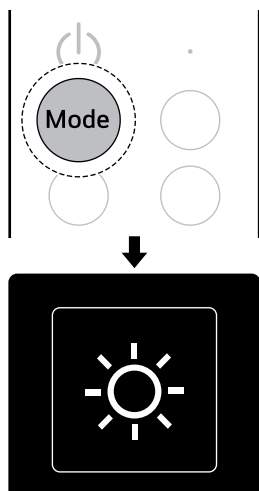

- 3 Po zahájení provozu vytápění opakovaným stisknutím tlačítka **Energy/Jet** zvolte režim **Rychlé vytápění**. Zobrazí se ikona představující režim **Rychlé vytápění** a zahájí se provoz vytápění v režimu **Rychlé vytápění**.

- Při každém stisknutí tlačítka **Energy/Jet** se režim změní v pořadí **Chytrý provoz** → **Tryska Vytápění** → **Vytápění**.

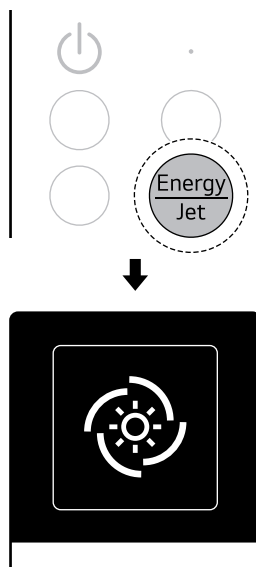

POZNÁMKA

- Po spuštění provozu v režimu Rychlé vytápění se změní rychlost ventilátoru na vysokou a automaticky se nastaví cílová teplota.

Komfortní vzduch

Můžete ho nastavit tak, aby z výstupu vzduchu ve spodní části spotřebiče nevycházel žádný vzduch, aby nebyl přímo zasažen vzduchem.

- 1 Zapněte spotřebič.

- 2 Opakovaným stisknutím tlačítka **Mode** vyberte režim **Vytápění**.

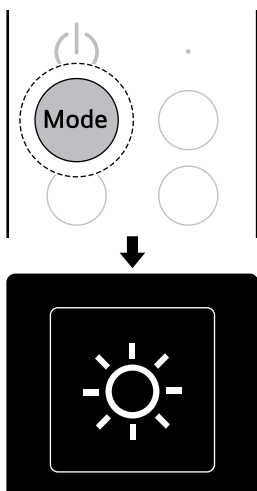

- 3 Po zahájení provozu vytápění stiskněte tlačítko **Comfort**. Zobrazí se **Indirect On** a z výstupu vzduchu ve spodní části spotřebiče nevychází žádný vzduch.
- Při každém stisknutí tlačítka **Comfort** se změní nepřímé proudění vzduchu v pořadí **Indirect On** ↔ **Indirect Off**.

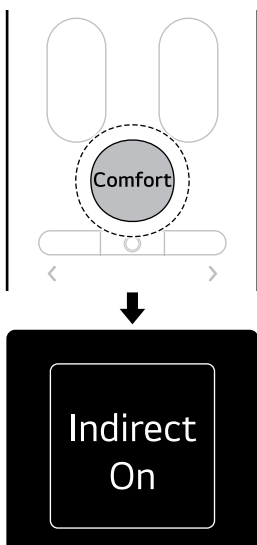

Režim ventilátoru

Vzduch v místnosti můžete cirkulovat, aniž byste měnili teplotu v místnosti.

- 1 Zapněte spotřebič.
- 2 Opakovaným stisknutím tlačítka **Mode** vyberte režim **Ventilátor**. Zobrazí se ikona představující režim **Ventilátor** a spustí se režim **Ventilátor**.

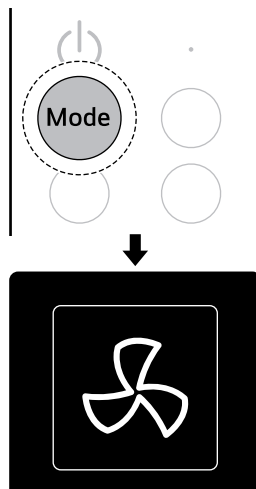

- 3 Stisknutím tlačítka **+** nebo **-** nastavte požadovanou rychlost ventilátoru.
 - Rychlost ventilátoru lze nastavit na úroveň 1 ↔ 2 ↔ 3 ↔ 4 ↔ 5 ↔ **Auto**.

- Při nastavení na úroveň **Auto** se rychlost ventilátoru nastavuje automaticky.

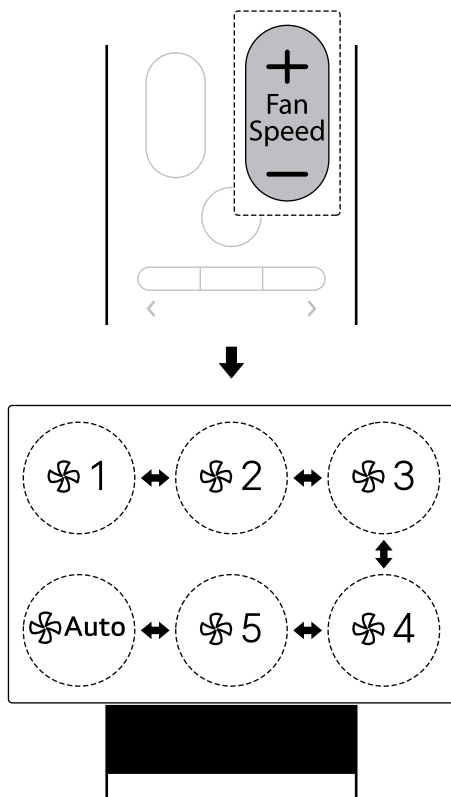

POZNÁMKA

- V režimu ventilátoru nelze provádět regulaci teploty.

Použití dalších funkcí ventilátoru

Můžete nastavit režim Nepřímé proudění vzduchu.

Komfortní vzduch

Můžete ho nastavit tak, aby z výstupu vzduchu ve spodní části spotřebiče nevycházel žádný vzduch, aby nebyl přímo zasažen vzduchem.

- 1 Zapněte spotřebič.

- 2 Opakovaným stisknutím tlačítka **Mode** vyberte režim **Ventilátor**.

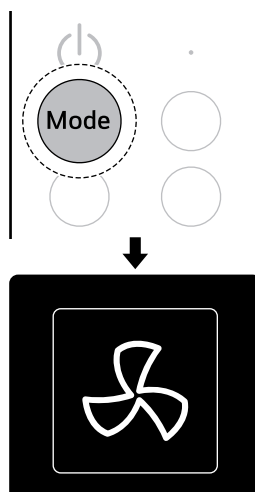

- 3 Po zahájení režimu ventilátoru stiskněte tlačítko **Comfort**. Zobrazí se **Indirect On** a z výstupu vzduchu ve spodní části spotřebiče nevychází žádný vzduch.
 - Při každém stisknutí tlačítka **Comfort** se změní nepřímé proudění vzduchu v pořadí **Indirect On ↔ Indirect Off**.

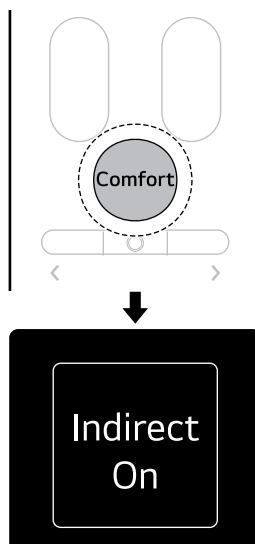

Další funkce a nastavení

Funkce ionizátoru

Tyto funkce dodávají čistý a čerstvý vzduch pomocí iontových částic a filtru. Iontové částice ionizátoru redukuje povrchové bakterie a další škodlivé látky.

Použití funkce ionizátoru s požadovaným režimem provozu

- 1 Zapněte spotřebič.
- 2 Opakovaným stisknutím tlačítka **Mode** vyberte požadovaný režim provozu.

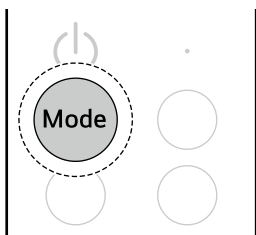

- 3 Stisknutím tlačítka **Ionizer** vyberte funkci ionizátoru.

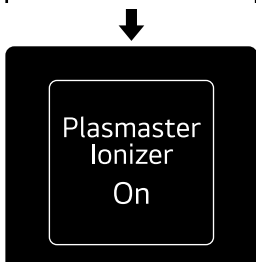
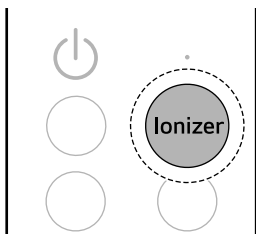

Nezávislé použití funkce ionizátoru

- 1 Vypněte spotřebič.
- 2 Stisknutím tlačítka **Ionizer** vyberte funkci Ionizátor. Funkce ionizátoru se zapne.

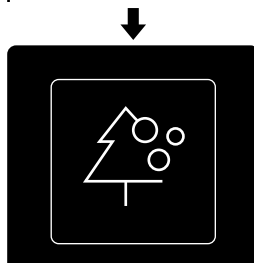
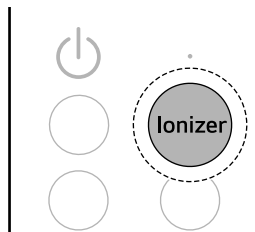

Funkce časovače spánku

Přístroj funguje tak, aby vám pomohl pohodlně spát v závislosti na vaší spánkové fázi.

Nastavení Časovače spánku

- 1 Zapněte spotřebič.
- 2 Stiskněte tlačítko **Sleep**. Pro dokončení rezervace opakovaným stisknutím tlačítka **Sleep** vyberte požadovaný čas. Vaše rezervace je dokončena.

32 OBSLUHA

- Časovač spánku lze nastavit od 30 minut a lze jej nastavit v hodinových krocích až na 12 hodin.

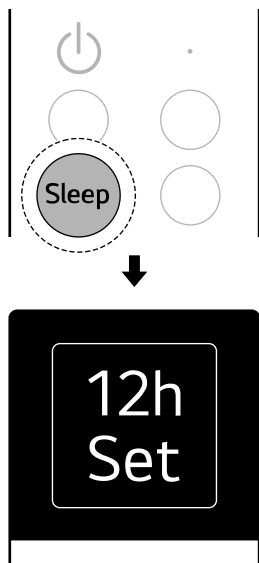

- 3 Stisknutím tlačítka < nebo > vyberte možnost **Sleep Timer** a pak stiskněte tlačítko **Funkce**.

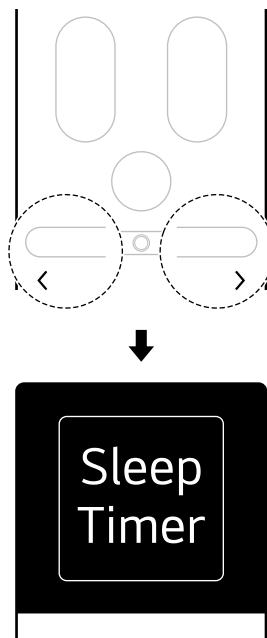

Použití časovače spánku ve funkci

- 1 Zapněte spotřebič.

- 2 Stiskněte tlačítko **Funkce**.

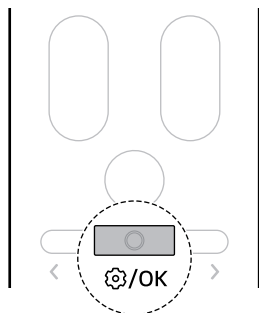

- 4 Stisknutím tlačítka < nebo > vyberte požadovaný čas a poté stiskněte tlačítko **Funkce**. Vaše rezervace je dokončena.

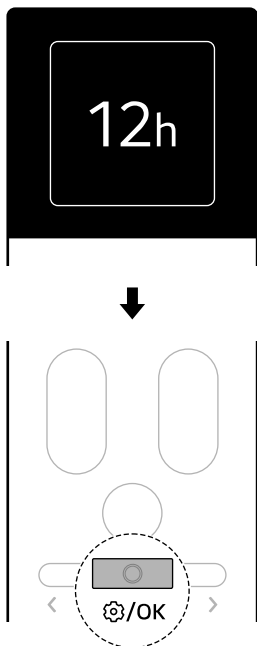

Časovač zapnutí a vypnutí

Použití časovače zapnutí

Spotřebič se automaticky zapne v nastavený čas.

- 1 Stiskněte tlačítko **Funkce**.

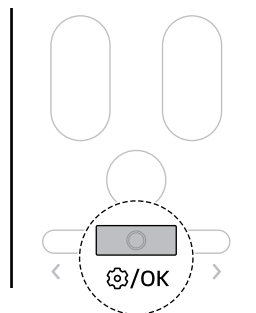

- 2 Stisknutím tlačítka < nebo > vyberte možnost **On Timer** a pak stiskněte tlačítko **Funkce**.

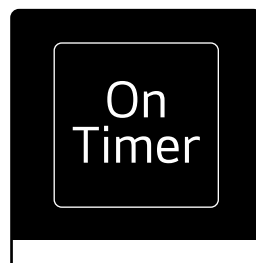
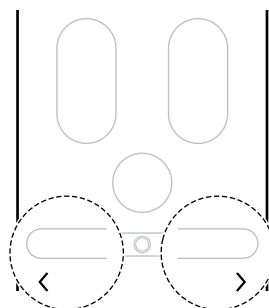

POZNÁMKA

- Když je nastaven časovač spánku a vyberete-li možnost **Sleep Timer**, můžete zkontrolovat zbývající čas, zrušit rezervaci nebo obnovit čas rezervace.
- Rychlost ventilátoru je nastavena na nejnižší hodnotu.
- Pokud spotřebič během provozu vypnete, funkce časovače spánku bude deaktivována.
- Časovač spánku nelze nastavit, když je spotřebič vypnutý.
- I když je kontrolka LED zapnutá, pokud nastavíte časovač spánku, kontrolka LED se automaticky vypne.

3 Stisknutím tlačítka < nebo > vyberte požadovaný čas a poté stiskněte tlačítko **Funkce**. Vaše rezervace je dokončena.

- Požadovaný čas můžete nastavit v hodinových krocích od 1 hodiny do 24 hodin.

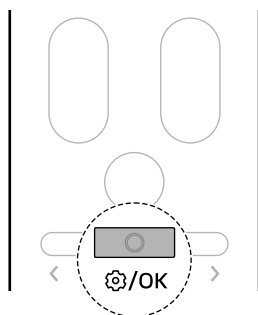
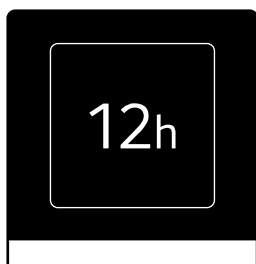

POZNÁMKA

- Když je nastaven časovač zapnutý a vyberete-li možnost **On Timer**, můžete zkontrolovat zbývající čas, zrušit rezervaci nebo obnovit čas rezervace.

Použití časovače vypnutí

Spotřebič se automaticky vypnul v nastavené době.

1 Stiskněte tlačítko **Funkce**.

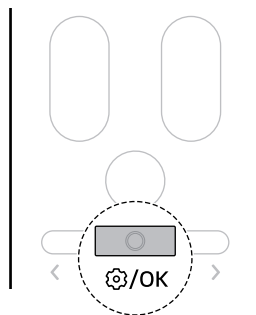

2 Stisknutím tlačítka < nebo > vyberte možnost **Off Timer** a pak stiskněte tlačítko **Funkce**.

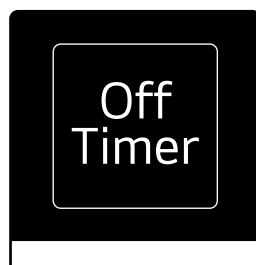
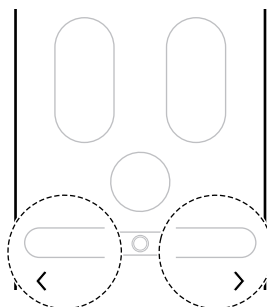

3 Stisknutím tlačítka < nebo > vyberte požadovaný čas a poté stiskněte tlačítko **Funkce**. Vaše rezervace je dokončena.

- Požadovaný čas můžete nastavit v hodinových krocích od 1 hodiny do 24 hodin.

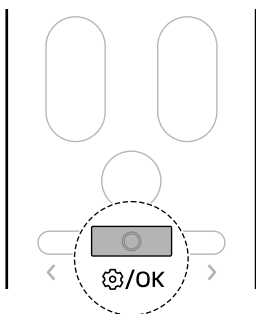
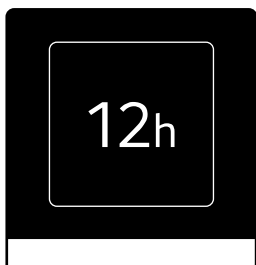

- 1 Stiskněte tlačítko **Funkce**.

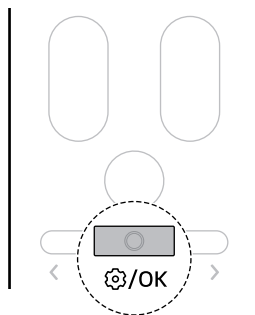

- 2 Stisknutím tlačítka **<** nebo **>** vyberte možnost **Cancel all Timer** a pak stiskněte tlačítko **Funkce**.

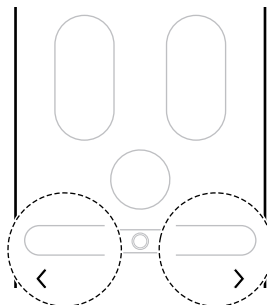

POZNÁMKA

- Když je nastaven časovač vypnutí a vyberete-li možnost **Off Timer**, můžete zkontrolovat zbývající čas, zrušit rezervaci nebo obnovit čas rezervace.
- Časovač zapnutí a časovač vypnutí můžete nastavit společně.
- Časovač zapnutí a časovač vypnutí můžete nastavit, i když spotřebič není v provozu.

Zrušit všechna nastavení časovače

Všechna nastavení časovače můžete zrušit.

- 3 Stisknutím tlačítka < nebo > vyberte možnost **Cancel** a poté stiskněte tlačítko **Funkce**.
Všechna nastavení časovače se zruší.

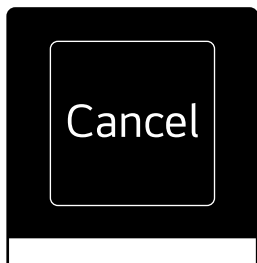

Inteligentní diagnostika

Pomocí této funkce můžete diagnostikovat a vyřešit problémy.

- 1 Zapněte spotřebič.

- 2 Stiskněte tlačítko **Funkce**.

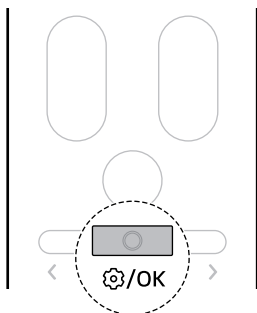

- 3 Stisknutím tlačítka < nebo > vyberte **Smart Diagnosis** a potom stiskněte tlačítko **Funkce**.

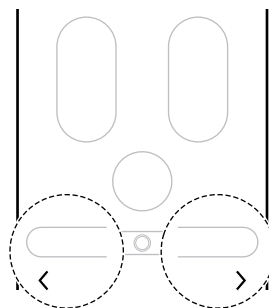

- 4 Stisknutím tlačítka < nebo > vyberte možnost **Start** a poté stisknutím tlačítka **Funkce** spustíte inteligentní diagnostiku.

- Při každém stisknutí tlačítka < nebo > se změní pořadí funkcí **Start** ↔ **Back**.

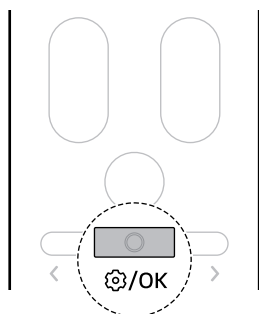
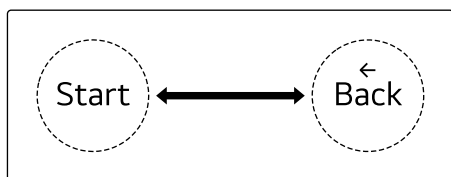

- 1 Stiskněte tlačítko **Funkce**.

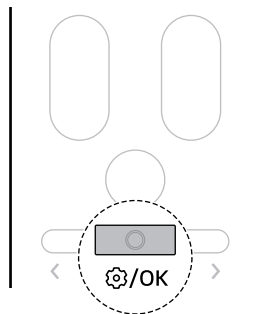

- 2 Stisknutím tlačítka < nebo > vyberte **LED Light** a potom stiskněte tlačítko **Funkce**.

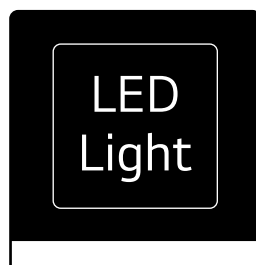
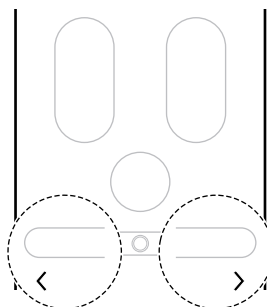

POZNÁMKA

- Funkci inteligentní diagnostiky můžete nastavit i po zastavení provozu spotřebiče.
- Funkci inteligentní diagnostiky můžete použít při diagnostice spotřebiče se zvukovým signálem. → Viz část **INTELEKTIVNÍ FUNKCE (Použití zvukové diagnostiky k diagnostice problémů)**.

Nastavení LED světla

Světlo LED na přijímači dálkového ovládání můžete zapnout nebo vypnout.

- 3 Stisknutím tlačítka < nebo > vyberte možnost **On** a poté stiskněte tlačítko **Funkce**. Světlo LED se rozsvítí.

- Při každém stisknutí tlačítka < nebo > se změní v pořadí **On** ↔ **Off** ↔ **Back**.

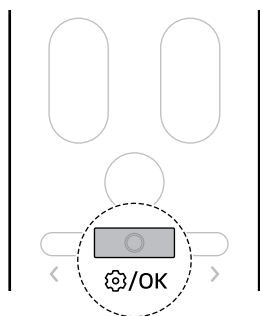
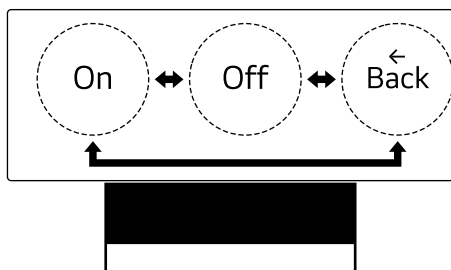

- Stiskněte tlačítko **Zvuk**.

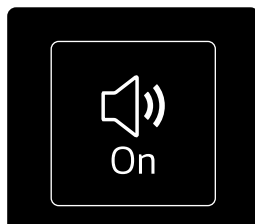
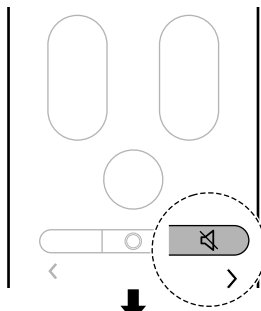

Zapnutí nebo vypnutí zvuků

Zapne nebo vypne zvuky oznámení, které se ozývají při nastavování nebo změně funkcí spotřebiče.

Použití tlačítka napájení

Ruční ovládání

Pokud není k dispozici bezdrátový dálkový ovladač, můžete spotřebič zapínat a vypínat stisknutím tlačítka **Napájení** na vnitřní jednotce.

- Otevřete přední panel a stiskněte tlačítko **Napájení**.

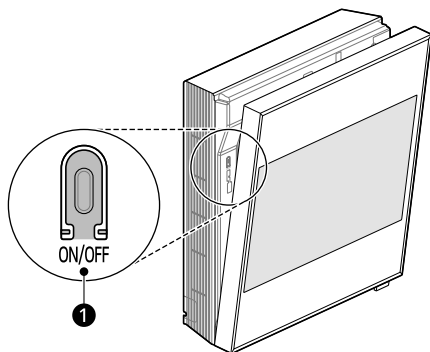

- 1 Tlačítko napájení

Obnovení předchozích nastavení

Při opětovném zapnutí klimatizace po výpadku proudu funkce **Automatické restartování** obnoví předchozí nastavení.

Při prvním použití spotřebiče je nastavena funkce **Automatické restartování**. Tuto funkci můžete zrušit a nastavit stisknutím tlačítka **Napájení**.

Zrušení automatického restartování

- 1 Stiskněte a podržte tlačítko **Napájení** po dobu asi 6 sekund.

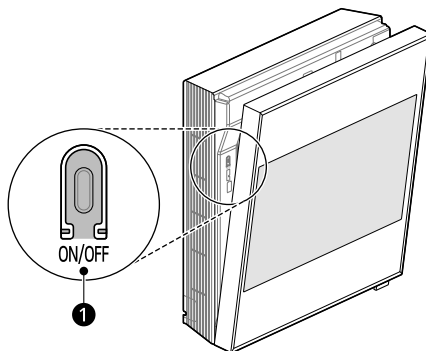

- 1 Tlačítko napájení

- 2 Když spotřebič dvakrát zapípá, uvolněte tlačítko **Napájení**. Kontrolka dvakrát zabliká. To se opakuje čtyřikrát.

Nastavení automatického znovuspuštění

- 1 Stiskněte a podržte tlačítko **Napájení** po dobu asi 6 sekund.

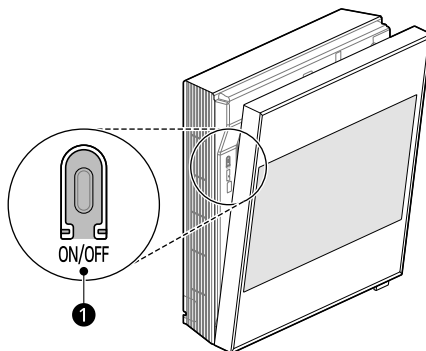

- 1 Tlačítko napájení

- 2 Když spotřebič dvakrát zapípá, uvolněte tlačítko **Napájení**. Kontrolka bude blikat. To se opakuje 4krát.

Resetování naučených informací

Informace získané ze stávajících prostředí můžete resetovat, abyste umožnili naučení nových prostorů a informací týkajících se konkrétního uživatele.

- 1 Otevřete přední panel.
- 2 Stiskněte a podržte tlačítko **Napájení** déle než 13 sekund.
- 3 Když spotřebič čtyřikrát zapípá, uvolněte tlačítko **Napájení**. Dříve zadané informace o obytném prostoru se vymažou.

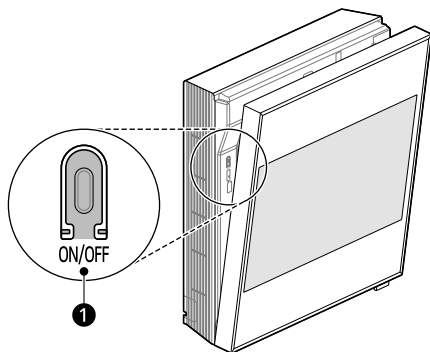

- 1 Tlačítko napájení

POZNÁMKA

- Nezapomeňte tlačítko uvolnit, až uslyšíte čtyři pípnutí. Pokud tlačítko uvolníte dříve, než uslyšíte čtyři pípnutí, může dojít k deaktivaci dalších nastavených funkcí.
-

INTELENTNÍ FUNKCE

Aplikace LG ThinQ

Tato funkce je dostupná pouze u modelů s Wi-Fi. Aplikace **LG ThinQ** vám umožňuje komunikovat se spotřebičem pomocí smartphonu.

Funkce aplikace LG ThinQ

Společné funkce

Se spotřebičem komunikujte pomocí smartphonu a použití aplikace **LG ThinQ**.

• Smart Diagnosis

- Pokud se při používání spotřebiče vyskytne problém, tato funkce Smart Diagnosis vám pomůže problém diagnostikovat.

Další funkce

Více funkcí je k dispozici po připojení spotřebiče k síti Wi-Fi.

• Nastavení

- Umožňuje nastavit různé možnosti v zařízení a v aplikaci.

POZNÁMKA

- V následujících případech musíte aktualizovat informace o síti pro každý spotřebič v aplikaci **LG ThinQ** na **Karty zařízení** → **Nastavení** → **Změnit síť**.
 - bezdrátový směrovač je změněn
 - heslo bezdrátového směrovače je změněno
 - poskytovatel internetových služeb je změněn
- Aplikace podléhá změnám za účelem zlepšení funkcí zařízení bez předchozího upozornění uživatelů.
- Funkce se mohou lišit v závislosti na modelu.

Instalace aplikace LG ThinQ a připojení spotřebiče LG

Modely s QR kódem

Načtěte QR kód připevněný na výrobku fotoaparátem nebo aplikací čtečky QR kódů ve vašem smartphonu.

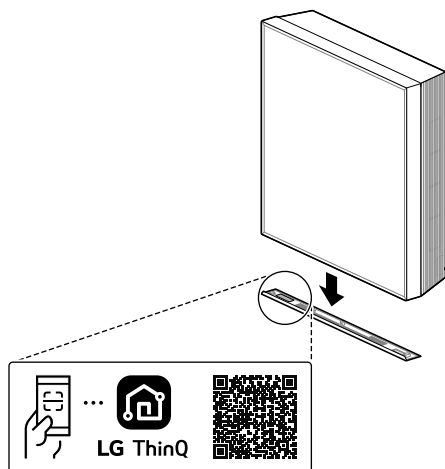

Modely bez QR kódu

- 1 Na smartphonu přejděte do obchodu Google Play nebo Apple App Store, vyhledejte aplikaci **LG ThinQ** a nainstalujte ji.
- 2 Spustte aplikaci **LG ThinQ** a přihlaste se pomocí svého stávajícího účtu nebo si pro přihlášení vytvořte účet u LG.
- 3 Dotkněte se tlačítka pro přidání (+) v aplikaci **LG ThinQ** a připojte spotřebič LG. Postup dokončete podle pokynů v aplikaci.

POZNÁMKA

- Chcete-li ověřit připojení k síti Wi-Fi, zkontrolujte, zda na ovládacím panelu svítí indikátor sítě Wi-Fi.

POZNÁMKA

- Zařízení podporuje pouze WiFi síť o frekvenci 2,4 GHz. Pokud si chcete ověřit frekvenci své sítě, kontaktujte poskytovatele internetových služeb nebo nahlédněte do návodu k vašemu WiFi routeru.
- Aplikace **LG ThinQ** není odpovědná za žádné potíže se síťovým připojením ani za případné poruchy, závady nebo chyby způsobené síťovým připojením.
- Okolní bezdrátové prostředí může zpomalit služby bezdrátové sítě.
- Pokud je vzdálenost mezi spotřebičem a bezdrátovým routerem příliš velká, intenzita signálu je nízká. Připojení může trvat dlouho, nebo se instalace nemusí podařit.
- Pokud má spotřebič potíže s připojením k síti Wi-Fi, může být příliš daleko od routeru. Sílu signálu Wi-Fi zlepšíte zakoupením opakovače Wi-Fi (prodlužovače dosahu).
- Síťové připojení nemusí fungovat správně v závislosti na poskytovateli internetových služeb.
- Připojení k síti Wi-Fi se nemusí zdařit nebo může být přerušováno kvůli prostředí domácí sítě.
- Spotřebič se nemůže připojit kvůli problémům s bezdrátovým přenosem signálu. Odpojte ho ze zásuvky a počkejte asi minutu, než to zkusíte znovu.
- Pokud je na bezdrátovém směrovači povolen firewall, tak jej vypněte nebo do něj přidejte výjimku.
- Název bezdrátové sítě (SSID) musí být kombinace anglických písmen a čísel (nepoužívejte speciální znaky).
- Uživatelské rozhraní (UI) smartphonu se může lišit v závislosti na operačním systému (OS) a výrobci.
- Je-li bezpečnostní protokol routeru nastaven na hodnotu **WEP**, nemusí se vám podařit nastavit síť. Změňte ho na jiné bezpečnostní protokoly (doporučujeme **WPA2**) a znovu spotřebič připojte.

Informační oznámení k softwaru s otevřeným zdrojovým kódem

Chcete-li získat zdrojový kód pod licencemi GPL, LGPL, MPL a dalšími open source licencemi, pro které platí povinnost zveřejňovat zdrojový kód, který je součástí tohoto produktu, a získat přístup ke všem uvedeným licenčním podmínkám, oznámením o autorských právech a dalším příslušným dokumentům, navštivte stránky <https://opensource.lge.com>.

Společnost LG Electronics vám také poskytne otevřený zdrojový kód na disku CD-ROM za poplatek pokrývající náklady na distribuci (např. cenu média, poplatky za dopravu a manipulaci), a to na základě žádosti zasláné e-mailem na adresu opensource@lge.com.

Tato nabídka platí pro každého, kdo obdrží tyto informace, po dobu tří let od poslední dodávky tohoto zařízení.

Diagnostika pomocí aplikace LG ThinQ

Pomocí této funkce můžete diagnostikovat a vyřešit problémy se svým spotřebičem.

POZNÁMKA

- Z důvodů, které nelze přičíst nedbalosti společnosti LGE, služba nemusí fungovat příčinou vnějších faktorů, jako je například, ale nikoliv výhradně, nedostupnost Wi-Fi, odpojení Wi-Fi, zásady místního obchodu s aplikacemi nebo nedostupnost aplikace.
- Funkce může být změněna bez předchozího upozornění a může mít jinou podobu v závislosti na tom, kde se nacházíte.

Použití aplikace LG ThinQ k diagnostice problémů

Pokud se u spotřebiče vybaveného Wi-Fi vyskytne problém, mohou se pomocí aplikace **LG ThinQ** přenést údaje potřebné k řešení problému do smartphonu.

- Spustíte aplikaci **LG ThinQ** a v menu vyberte funkci **Smart Diagnosis**. Postupujte podle pokynů uvedených v aplikaci **LG ThinQ**.

Použití zvukové diagnostiky k diagnostice problémů

Chcete-li použít zvukovou diagnostiku, postupujte podle pokynů uvedených níže.

- Spustíte aplikaci **LG ThinQ** a v menu vyberte funkci **Smart Diagnosis**. Postupujte podle pokynů pro zvukovou diagnostiku v aplikaci **LG ThinQ**.

- 1** Zastrčte elektrickou zástrčku správně do zásuvky.
- 2** Umístěte mikrofon svého chytrého telefonu do blízkosti spotřebiče.
- 3** Pomocí dálkového ovládání vyberte možnost **Smart Diagnosis**. → **Viz část Další funkce a nastavení (Smart Diagnosis)**.
 - Smartphone nechejte na místě, dokud se nedokončí přenos dat.
- 4** Po dokončení přenosu údajů se v aplikaci zobrazí diagnóza.

POZNÁMKA

- Nejlepších výsledků dosáhnete, pokud během přenosu tónů nebudete s telefonem hýbat.
- Ujistěte se, že je okolní hluk minimalizován, jinak telefon nepřijme zvuky pípnutí z interiérové jednotky správně.

ÚDRŽBA

Funkce čištění

Používání funkce Automatické sušení

V režimech chlazení a odvlhčování se uvnitř vnitřní jednotky vytváří vlhkost. Tuto vlhkost můžete snížit.

1 Zapněte spotřebič.

2 Stiskněte tlačítko **Funkce**.

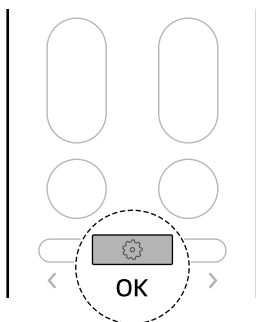

3 Stisknutím tlačítka **<** nebo **>** vyberte **Auto Clean+** a potom stiskněte tlačítko **Funkce**.

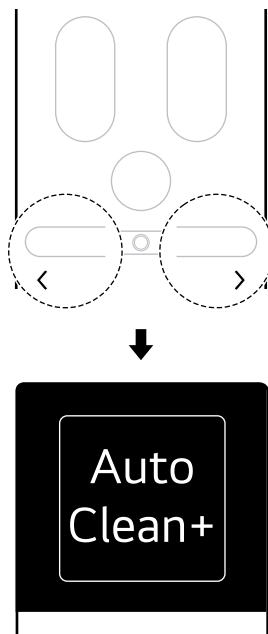

4 Stisknutím tlačítka **<** nebo **>** vyberte požadované nastavení a poté stiskněte tlačítko **Funkce**. Nastavení je dokončeno.

- Při každém stisknutí tlačítka < nebo > se změní pořadí možností **Stop** ↔ **On** ↔ **Off** ↔ **Back**.

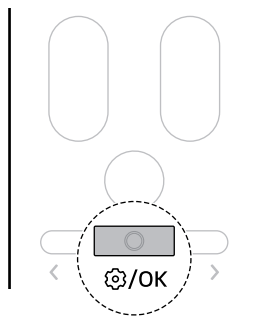
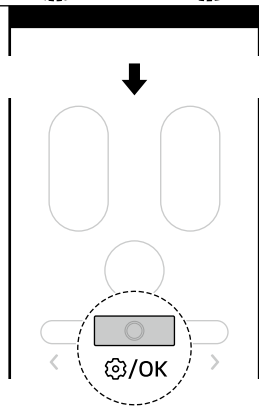
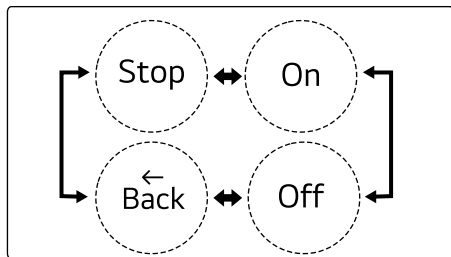

Používání funkce Čištění mrazem

Objem znečišťujících látek, jako je prach, se snižují opakováním procesu zmrazování a rozmrazování výměníku tepla uvnitř spotřebiče.

Pokud je nastaven časovač zapnutí a vypnutí, vypněte funkci časového plánu a poté použijte funkci čištění mrazem. → Viz část **Další funkce a nastavení (Zrušení všech nastavení časovače)**.

1 Zapněte spotřebič.

2 Stiskněte tlačítko **Funkce**.

POZNÁMKA

- Při prvním použití spotřebiče se nastaví funkce automatického čištění+. Pokud nechcete funkci automatického čištění+ používat, vypněte ji.
- Doba funkce Automatické čištění+ se automaticky nastaví podle podmínek používání spotřebiče.
 - Doba funkce Automatické čištění+ je až 25 minut.
- Po nastavení funkce automatického čištění+ bude dřívější nastavení funkce automatického čištění+ zachováno pro další použití spotřebiče.
- Pokud se spotřebič nebude delší dobu používat, nechte déle než 1 hodinu v provozu režim ventilátoru, aby se vnitřní prostor spotřebiče před uskladněním zcela vysušil.
- Funkci automatického čištění+ můžete nastavit, i když spotřebič není v provozu.

- 3 Stisknutím tlačítka < nebo > vyberte **Freeze Cleaning** a potom stiskněte tlačítko **Funkce**.

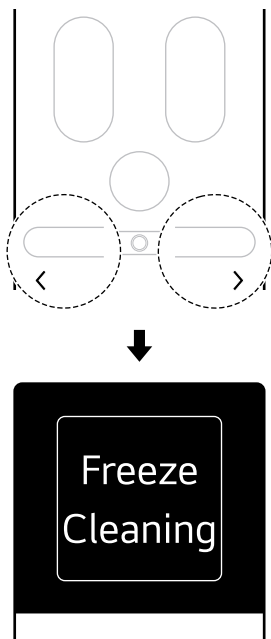

- 4 Stisknutím tlačítka < nebo > vyberte požadované nastavení a poté stiskněte tlačítko **Funkce**. Nastavení je dokončeno.

- Při každém stisknutí tlačítka < nebo > se nastavení změní v pořadí **Start ↔ Stop ↔ Back**.

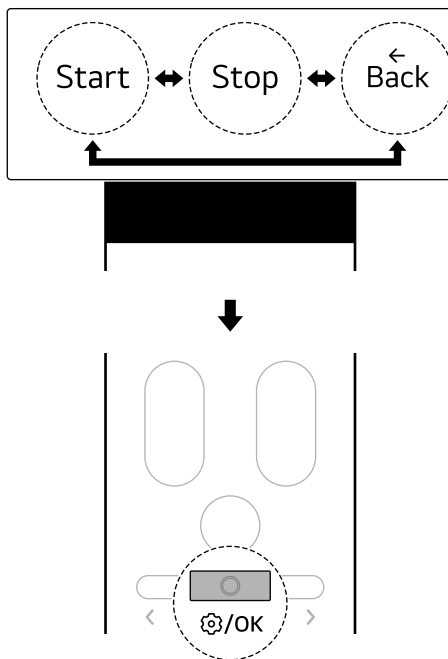

POZNÁMKA

- Funkce čištění mrazem skončí po úplném vysušení výměníku tepla.
- Funkci čištění mrazem lze používat i za provozu spotřebiče.
- Když je funkce čištění mrazem v provozu, z výstupu vzduchu vychází studený vzduch.
- Pokud je v době aktivace funkce čištění mrazem vysoká vlhkost v interiéru, může se okolí vnitřní jednotky jevit jako zamřžené, jako by v něm byl kouř nebo mlha.
- Pokud během funkce čištění mrazem stisknete na spotřebiči nebo dálkovém ovladači tlačítko **Napájení**, funkce čištění mrazem se vypne.
- Během funkce čištění mrazem se může spotřebič smršťovat nebo rozpínat a vydávat zvuk „tik-tik“ nebo „tak-tak“.

- Po vyčištění výměníku tepla se spotřebič automaticky vypne a po opětovném zapnutí pracuje v režimu chlazení.
- Pokud je nastavena funkce rezervace, funkce čištění mrazem nemusí pracovat správně.
- Funkci čištění mrazem lze použít v interiéru při teplotě od 21 °C do 32 °C a ve venkovním prostředí při teplotě od 21 °C do 37 °C. Funkce čištění výměníku tepla slouží k zajištění hygieny a nejedná se o chladicí funkci, a proto se podmínky použití mohou lišit od garantované chladicí teploty spotřebiče.
- Pokud budete funkci čištění mrazem používat mimo rozpětí teplot od 21°C do 32 °C v interiéru a mimo rozpětí teplot od 21 °C do 37 °C ve venkovním prostředí, zazní pětkrát zvukový signál a funkce nebude fungovat.
- Funkci čištění mrazem lze nastavit, i když spotřebič není v provozu.

Čištění

VAROVÁNÍ

- Před čištěním nebo údržbou odpojte napájení a počkejte, až se zastaví ventilátor.

Interval čištění

Čištění spotřebiče

Pokud spotřebič nebudete delší dobu používat, vysušte jej, aby se udržel v co nejlepším stavu. Spotřebič pravidelně čistěte, abyste zachovali jeho optimální výkon a zabránili případné poruše.

- Vysoušejte spotřebič v režimu ventilátoru po dobu 3 až 4 hodin a odpojte napájení. Pokud v součástech spotřebiče zůstane vlhkost, může dojít k vnitřnímu poškození.
- Před dalším použitím spotřebiče vysoušejte jeho vnitřek v režimu ventilátoru po dobu 3 až 4 hodin. To pomůže snížit zápach vznikající z vlhkosti.

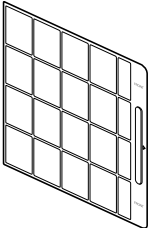
Typ	Obrázek	Interval
Vzduchový filtr		<ul style="list-style-type: none"> • Vyčistěte vysavačem nebo ručním omytím. • 2 týdny

▲ UPOZORNĚNÍ

- Před vyjmutím filtru ze spotřebiče vypněte spotřebič a vytáhněte zástrčku ze zásuvky nebo vypněte hlavní vypínač.
- Filtr násilím neoddělujte ani neskládejte. Mohlo by tak dojít k poškození filtru.
- Po vyčištění filtru jej před zahájením provozu spotřebiče řádně nainstalujte.
 - Pokud filtr není nainstalován, může se do vnitřní jednotky dostat prach nebo cizí látky a způsobit poruchu spotřebiče.

POZNÁMKA

- Jestliže budete filtr nadále používat, aniž byste jej důkladně vyčistili podle čistícího cyklu, může spotřebič vydávat zápach. Pokud spotřebič používáte v prašném prostředí, čistěte filtr častěji než v pravidelném intervalu.
- Jestliže je na filtru velké množství nečistot, například prachu, nebo je-li filtr poškozený, vyměňte jej za nový.
- V případě potřeby výměny filtru se obraťte na servisní středisko společnosti LG Electronics. Náklady na výměnu nebo čištění filtru prostřednictvím servisního střediska společnosti LG Electronics nese spotřebitel bez ohledu na záruční dobu.
- V závislosti na modelu se mohou součásti nebo tvary filtru lišit.

Čištění vzduchového filtru

Vzduchový filtr čistěte jednou za 2 týdny, v případě potřeby i častěji.

Vyjmutí vzduchového filtru

- 1 Vypněte spotřebič.
- 2 Zatahněte za horní část předního panelu směrem dopředu, abyste jej otevřeli, poté uchopte rukojeť filtru a zatahněte za ni do strany, abyste filtr zcela vyjmuli.

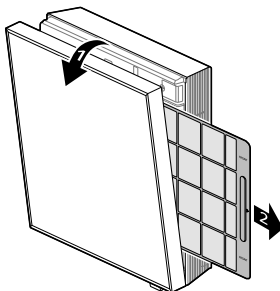

⚠ UPOZORNĚNÍ

- Při vyjímání filtru dávejte pozor, abyste spotřebič nepoškrábali a filtr neohnuli.

Čištění vzduchového filtru

- 1 Vyjměte vzduchový filtr ze spotřebiče.
- 2 Pokud je ve vzduchovém filtru málo nečistot, umyjte filtr pod tekoucí vodou. Pokud je ve vzduchovém filtru mnoho nečistot, například prachu, namočte filtr do vody s neutrálním čisticím prostředkem a poté jej omyjte.

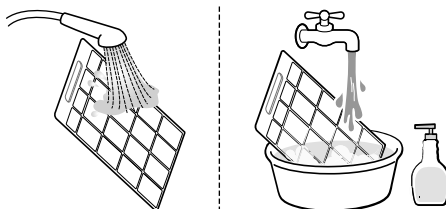

3 Vzduchový filtr sušte ve stínu.

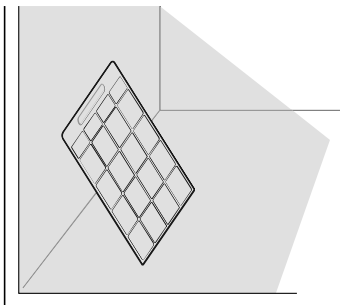

Montáž vzduchového filtru

- Vzduchový filtr vložte do závěsu filtru a poté ručním stisknutím zavřete přední panel.

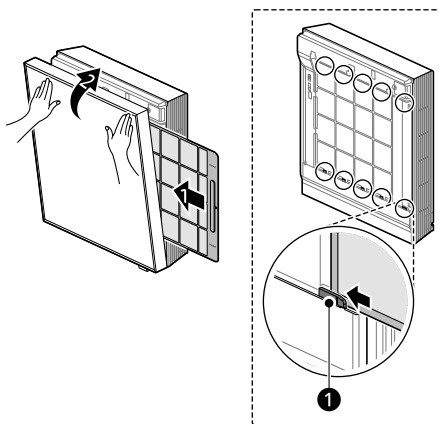

1 Závěs filtru

POZNÁMKA

- Pokud se přední panel zcela nezavře, stisknutím tlačítka **Napájení** na dálkovém ovladači spotřebič zapněte a poté jej opět vypněte, aby se přední panel zcela zavřel.
-

Čištění ventilátoru

Čištění ventilátoru uvnitř spotřebiče.

Demontáž spotřebiče

1 Vypněte spotřebič.

- 2** Odstraňte spodní rám připevněný ke spodní části předního panelu.

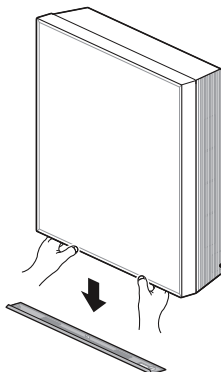

- 3** Vytáhněte přední panel mírně dopředu a zvedněte jej a poté zahákněte háček předního panelu za závěs spodního panelu (horní).

- Zkontrolujte, zda jsou tři háčky na předním panelu správně umístěny na třech místech v horní části spodního panelu.

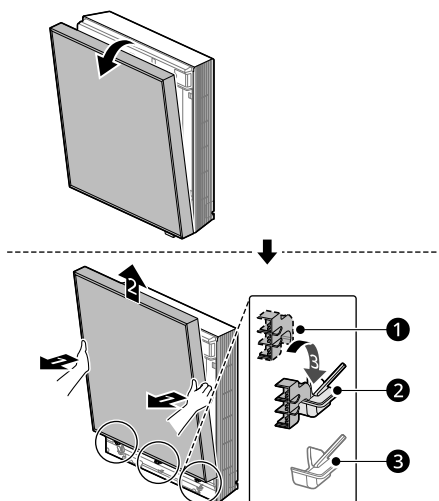

- ❶ Háček předního panelu
- ❷ Závěs spodního panelu (horní)
- ❸ Závěs spodního panelu (spodní)

- 4 Uvolněte dva šrouby, které upevňují spodní mřížku, poté uchopte horní část spodní mřížky a tahem dopředu ji vyjměte.

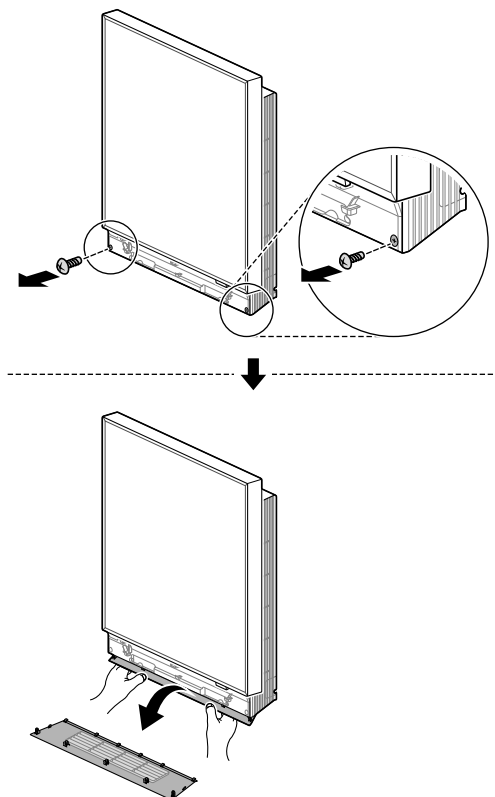

Čištění ventilátoru

- K čištění ventilátoru nebo jeho okolí použijte čisticí nástroj, například prachovku.

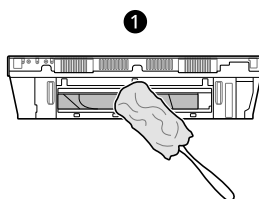

- ① Spodní část spotřebiče

⚠ UPOZORNĚNÍ

- Při čištění vany nepoužívejte hořlavé látky (alkohol, ředidlo, benzen apod.), zubní pastu, brusné prostředky apod. ale čistěte ji měkkým hadříkem.

- Při čištění ventilátoru používejte rukavice a dávejte pozor, abyste se neporanili o ostré části (výměník tepla apod.).

POZNÁMKA

- Z bezpečnostních důvodů nesmí být spotřebič v provozu, pokud není zcela sestaven. Spotřebič kompletně sestavte.
- Pokud se přední panel zcela nezavře, stisknutím tlačítka napájení na dálkovém ovladači spotřebič zapnete a poté jej opět vypnete, aby se přední panel zcela zavřel.

Sestavení spotřebiče

1 Vypněte spotřebič.

2 Zasuňte závěsy spodní mřížky a háčky spodní mřížky do drážek na spodní straně těla vnitřní jednotky a poté rukou stiskněte háčky spodní mřížky, dokud nezacvakne, aby se spodní mřížka zcela uzavřela.

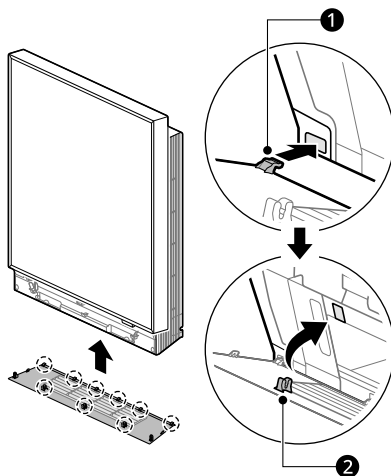

1 Závěsy spodní mřížky (6 kusů)

2 Háčky spodní mřížky (3 kusy)

- 3** Zajistěte spodní mřížku dvěma šrouby.

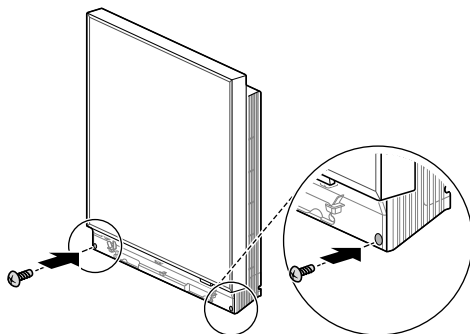

- 4** Vytáhněte přední panel mírně dopředu a zvedněte jej a poté zahákněte háček předního panelu za závěs spodního panelu (spodní).
- Zkontrolujte, zda jsou tři háčky předního panelu správně umístěny na třech místech spodní části spodního panelu.

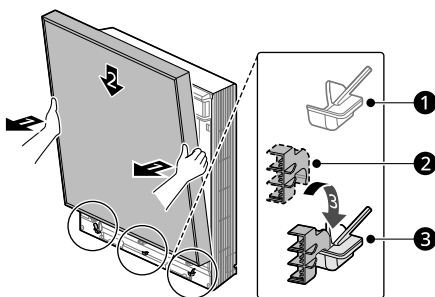

- ➊ Závěs spodního panelu (horní)
- ➋ Háček předního panelu
- ➌ Závěs spodního panelu (spodní)

- 5 Zavřete přední panel tak, že jej stisknete rukou.

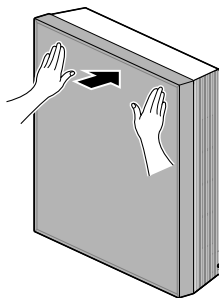

- 6 Připevněte spodní rám ke spodní části předního panelu a poté oba konce spodního rámu stiskněte rukama, dokud nezapadnou na své místo.

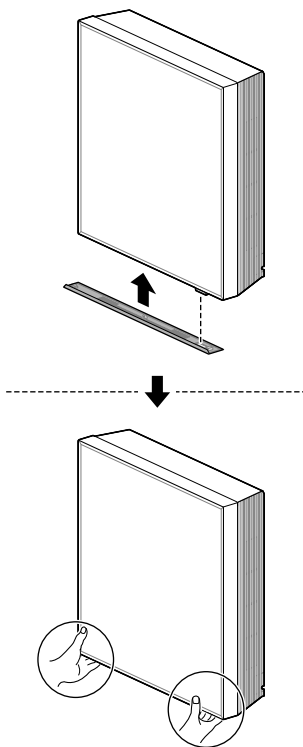

⚠ UPOZORNĚNÍ

- Spotřebič násilím neoddělujte ani nesestavujte. Mohlo by tak dojít k poškození spotřebiče.

⚠ UPOZORNĚNÍ

- Netlačte na oba konce spodního rámu násilím. Mohlo by dojít k poškození drážek ve spodním rámu.

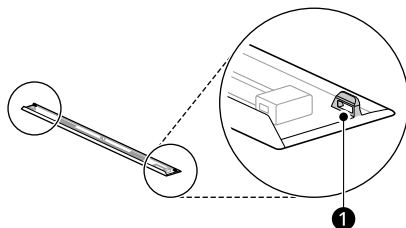

- 1** Drážky ve spodním rámu
-

POZNÁMKA

- Z bezpečnostních důvodů nesmí být spotřebič v provozu, pokud není zcela sestaven. Spotřebič kompletně sestavte.
 - Pokud se přední panel zcela nezavře, stisknutím tlačítka **Napájení** na dálkovém ovladači spotřebič zapnete a poté jej opět vypnete, aby se přední panel zcela zavřel.
-

ODSTRAŇOVÁNÍ ZÁVAD

Než zavoláte do servisu

Než se obrátíte na servisní středisko, ověřte následující informace. Pokud problém přetrvává, obraťte se na místní servisní středisko.

POZNÁMKA

- Některé funkce nemusí být v závislosti na modelu podporovány.

Funkce sebediagnostiky

Tento spotřebič má zabudovanou funkci **automatické diagnostiky**. Pokud dojde k chybě, kontrolka vnitřní jednotky bude blikat ve 2sekundových intervalech. Pokud k tomu dojde, obraťte se na místního prodejce nebo servisní středisko.

Provoz

Příznaky	Možná příčina a řešení
Spotřebič nefunguje normálně.	Ze spotřebiče vychází zápach spáleniny a podivné zvuky. <ul style="list-style-type: none"> Vypněte spotřebič, vypněte nebo odpojte napájení a obraťte se na servisní středisko.
	Voda uniká z vnitřní jednotky i při nízké vlhkosti. <ul style="list-style-type: none"> Vypněte spotřebič, vypněte nebo odpojte napájení a obraťte se na servisní středisko.
	Napájecí kabel je poškozený nebo se nadměrně zahřívá. <ul style="list-style-type: none"> Vypněte spotřebič, vypněte nebo odpojte napájení a obraťte se na servisní středisko.
	Spínač, jistič (bezpečnostní, uzemňovací) nebo pojistka nefungují správně. <ul style="list-style-type: none"> Vypněte spotřebič, vypněte nebo odpojte napájení a obraťte se na servisní středisko.
	Spotřebič generuje chybový kód ze své sebediagnostiky. <ul style="list-style-type: none"> Vypněte spotřebič, vypněte nebo odpojte napájení a obraťte se na servisní středisko.
Nelze nastavit otáčky ventilátoru.	Je zvolen režim Rychlý provoz. <ul style="list-style-type: none"> V některých režimech provozu nelze nastavit otáčky ventilátoru. Zvolte režim provozu, ve kterém lze nastavit otáčky ventilátoru.
Nelze nastavit teplotu.	Je vybrán režim ventilátoru nebo rychlého provozu. <ul style="list-style-type: none"> V některých režimech provozu nelze nastavit teplotu. Zvolte režim provozu, ve kterém lze nastavit teplotu.

Příznaky	Možná příčina a řešení
Spotřebič se během provozu zastavuje.	<p>Spotřebič se náhle vypne.</p> <ul style="list-style-type: none"> Mohlo dojít k vypršení časového limitu funkce časovač vypnutí, která spotřebič vypne. Zkontrolujte nastavení časovače.
	<p>Během provozu došlo k výpadku napájení.</p> <ul style="list-style-type: none"> Počkejte, až se obnoví napájení. Pokud máte zapnutou funkci automatického restartování, spotřebič obnoví svou poslední činnost několik minut po obnovení napájení.
Spotřebič nefunguje.	<p>Spotřebič je odpojen od zásuvky.</p> <ul style="list-style-type: none"> Zkontrolujte, zda je napájecí kabel zapojen do zásuvky nebo zda jsou zapnuty napájecí izolátory.
	<p>Vybuchla pojistka nebo je zablokováno napájení.</p> <ul style="list-style-type: none"> Vyměňte pojistku nebo zkontrolujte, zda se nevypnul jistič.
	<p>Došlo k výpadku napájení.</p> <ul style="list-style-type: none"> Při výpadku napájení spotřebič vypněte. Po obnovení napájení počkejte 3 minuty a poté spotřebič zapněte.
	<p>Napětí je příliš vysoké nebo příliš nízké.</p> <ul style="list-style-type: none"> Zkontrolujte, zda se nevypnul jistič.
	<p>Spotřebič se automaticky vypnul v nastavené době.</p> <ul style="list-style-type: none"> Zapněte spotřebič.
	<p>Nastavení baterie v bezdrátovém dálkovém ovladači je nesprávné.</p> <ul style="list-style-type: none"> Ujistěte se, zda jsou v bezdrátovém dálkovém ovladači baterie vloženy správně. Pokud jsou baterie vloženy správně, ale spotřebič přesto nefunguje, vyměňte baterie a zkuste to znovu.
Spotřebič nevypouští chladný vzduch.	<p>Nedochází k řádné cirkulaci vzduchu.</p> <ul style="list-style-type: none"> Ujistěte se, že přední straně spotřebiče nebrání žádné záclony, žaluzie nebo kusy nábytku.
	<p>Vzduchový filtr je znečištěný.</p> <ul style="list-style-type: none"> Vzduchový filtr čistěte jednou za 2 týdny. Další informace naleznete v části „Čištění vzduchového filtru“.
	<p>Teplota v místnosti je příliš vysoká.</p> <ul style="list-style-type: none"> V létě může úplné ochlazení vnitřního vzduchu nějakou dobu trvat. V takovém případě zvolte režim rychlého provozu pro rychlé ochlazení vnitřního vzduchu.
	<p>Z místnosti uniká studený vzduch.</p> <ul style="list-style-type: none"> Zkontrolujte, zda studený vzduch neuniká větracími otvory v místnosti.

Příznaky	Možná příčina a řešení
Spotřebič nevypouští chladný vzduch.	Cílová teplota je vyšší než aktuální teplota. <ul style="list-style-type: none"> Nastavte cílovou teplotu na nižší úroveň, než je aktuální teplota.
	V blízkosti se nachází zdroj tepla. <ul style="list-style-type: none"> Během provozu klimatizace nepoužívejte zdroje tepla, jako jsou elektrické trouby nebo plynové varné desky.
	Je vybrán režim ventilátoru. <ul style="list-style-type: none"> V režimu ventilátoru proudí vzduch ze spotřebiče bez chlazení nebo vytápění vnitřního vzduchu. Přepněte režim provozu na chlazení.
	Venkovní teplota je příliš vysoká. <ul style="list-style-type: none"> Chladicí účinek nemusí být dostatečný.

Fungování

Příznaky	Možná příčina a řešení
Vnitřní jednotka je stále v provozu, i když je spotřebič vypnutý.	Je spuštěna funkce Automatické čištění+. <ul style="list-style-type: none"> Nechte funkci Automatické čištění+ spuštěnou, protože snižuje zbývající vlhkost uvnitř vnitřní jednotky. Pokud tuto funkci nechcete, můžete vnitřní jednotku vypnout.
Výstup vzduchu na vnitřní jednotce vypouští mlhu.	Ochlazený vzduch ze spotřebiče vytváří mlhu. <ul style="list-style-type: none"> Když se teplota v místnosti sníží, tento jev zmizí.
Z venkovní jednotky uniká voda.	Při vytápění dochází ke kondenzaci vody z výměníku tepla. <ul style="list-style-type: none"> To vyžaduje, aby byla pod spodní vanu nainstalována vypouštěcí hadice. Obratě se na instalatéra.
Dochází k hluku nebo vibracím.	Při spuštění nebo zastavení spotřebiče v důsledku pohybu zpětného ventilu se ozve cvaknutí. Vrzdání: Plastové části vnitřní jednotky vrzají, když se smršťují nebo rozpínají v důsledku náhlých teplotních změn. Zvuk průtoku nebo foukání: To je průtok chladiva spotřebičem. <ul style="list-style-type: none"> Hluk je během provozu nebo po něm normální. Není známkou poruchy.
Vnitřní jednotka vydává zápach.	Zápach (např. cigaretový kouř) může být absorbován do vnitřní jednotky a odváděn proudem vzduchu. <ul style="list-style-type: none"> Pokud zápach nezmizí, je třeba vyčistit filtr. Pokud to nepomůže, obraťte se na servisní středisko, aby vám vyčistilo výměník tepla.
Spotřebič nevypouští teplý vzduch.	Když se spustí režim vytápění, vertikální lamely jsou téměř zavřené a žádný vzduch nevychází, přestože je venkovní jednotka v provozu. <ul style="list-style-type: none"> To je normální. Vyčkejte, dokud spotřebič nevytvoří dostatečně teplý vzduch, aby mohl foukat přes vnitřní jednotku.

Příznaky	Možná příčina a řešení
Spotřebič nevypouští teplý vzduch.	Venkovní jednotka je v režimu odmrazování. <ul style="list-style-type: none"> V režimu vytápění se při poklesu venkovní teploty na výparníku tvoří led a námraza. Režim odmrazování snižuje vrstvu námrazy na výparníku a měl by skončit přibližně za 15 minut.
	Venkovní teplota je příliš nízká. <ul style="list-style-type: none"> Účinek vytápění nemusí být dostatečný.

Wi-Fi

Příznaky	Možná příčina a řešení
Domácí spotřebič a smartphone nejsou připojeni k síti Wi-Fi.	Heslo k síti Wi-Fi, ke které se snažíte připojit, je nesprávné. <ul style="list-style-type: none"> Najděte síť Wi-Fi připojenou ke smartphonu a odstraňte ji, poté přístroj zaregistrujte v aplikaci LG ThinQ.
	Mobilní data pro váš chytrý telefon jsou zapnutá. <ul style="list-style-type: none"> Vypněte mobilní data smartphonu a zaregistrujte spotřebič pomocí sítě Wi-Fi.
	Název bezdrátové sítě (SSID) je nesprávně nastaven. <ul style="list-style-type: none"> Název bezdrátové sítě (SSID) musí být kombinace anglických písmen a čísel (nepoužívejte speciální znaky).
	Frekvence routeru není 2,4 GHz. <ul style="list-style-type: none"> Je podporována pouze frekvence routeru 2,4 GHz. Nastavte bezdrátový router na 2,4 GHz a připojte přístroj k bezdrátovému routeru. Zkontrolujte frekvenci routeru, ověřte ji u svého poskytovatele internetových služeb nebo u výrobce routeru.
	Vzdálenost mezi spotřebičem a routerem je příliš velká. <ul style="list-style-type: none"> Pokud je vzdálenost mezi spotřebičem a routerem příliš velká, může být signál slabý a připojení nemusí být správně nakonfigurováno. Přesuňte umístění routeru tak, aby byl blíže ke spotřebiči.

Poznámky

Poznámky

Poznámky

