



MONTÁŽNÍ MANUÁL

KLIMATIZACE

ČEŠTINA

Před montáží výrobku si pozorně přečtete celý tento montážní manuál. Po důkladném přečtení si tento montážní manuál ponechejte, abyste do něj mohli nahlížet i v budoucnu.

NÁSTĚNNÁ
Překlad originální příručky

www.lg.com

Copyright © 2018 - 2025 LG Electronics Inc. Všechna práva vyhrazena.

TYPOVÉ OZNAČENÍ

Informace o výrobku

- **Název výrobku:** Klimatizace

- **Název Modelu:**

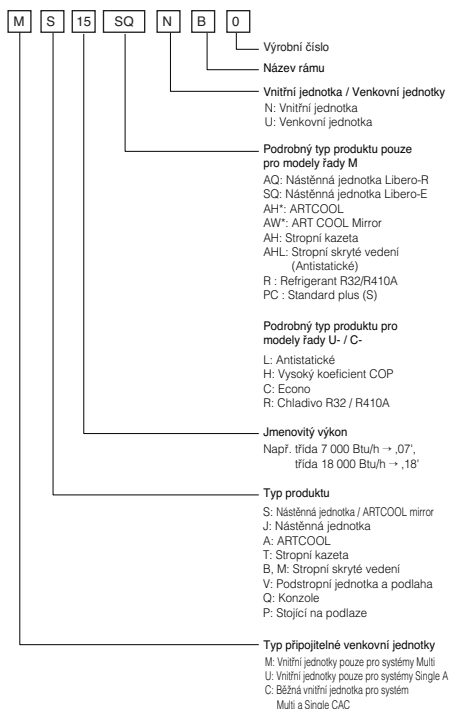

- Další informace: Výrobní číslo je obsaženo v čárovém kódu na výrobku.

- Chladivo : R32 / R410A

Hluk přenášený vzduchem

Vážená hladina akustického tlaku vydávaného jednotkou je nižší než 70 dB.

** Úroveň hluku se může lišit podle místa montáže.

Uvedené údaje představují úroveň akustických emisí a nezaručují bezpečnou pracovní úroveň hluku.

Přestože existuje souvislost mezi úrovní akustických emisí a dobou vystavení nadměrnému hluku, tento údaj nemůže spolehlivě sloužit k rozhodnutí o nutnosti dalších opatření.

K faktorům, které ovlivňují skutečnou míru vystavení nadměrnému hluku, patří vlastnosti pracoviště a další zdroje hluku, tj. počet zařízení a jiných procesů v daném místě a doba, po kterou je obsluha vystavena hluku. Přípustné hodnoty vystavení nadměrnému hluku se mohou lišit podle konkrétní země.

Uvedené informace však mohou obsluze jednotky pomoci lépe posoudit míru nebezpečí a rizika.

Mezní koncentrace

Pod pojmem mezní koncentrace se rozumí taková koncentrace freonových plynů, při které se musí provést taková opatření, aby nedošlo k ohrožení lidského zdraví v případě úniku chladiva do ovzduší. Mezní koncentrace se udává v jednotkách kg/m³ (hmotnost freonových plynů v jednotkovém objemu vzduchu) pro pomocný výpočet.

Mezní koncentrace: 0,44 kg/m³ (R410A)

■ Výpočet koncentrace chladiva

$$\text{Koncentrace chladiva (kg/m}^3\text{)} = \frac{\text{Celkové množství chladiva, které je třeba doplnit do chladicího zařízení (kg)}}{\text{Objem nejmenší místnosti, ve které je umístěna vnitřní jednotka (m}^3\text{)}}$$

RADY PRO ÚSPORU ENERGIE

Zde je několik tipů, které vám pomohou minimalizovat spotřebu energie při používání klimatizace.

Při dodržování níže uvedených pokynů můžete používat svou klimatizaci efektivněji:

- Nechladte uvnitř prostor přespříliš. Může to být škodlivé pro vaše zdraví a spotřebovává se tím více elektřiny.
- Při provozování klimatizace zabraňte dopadu přímého slunečního záření žaluziemi nebo závěsy.
- Při provozování klimatizace mějte dveře nebo okna dobře uzavřené.
- Pro cirkulaci vzduchu v místnosti nastavte směr proudění vzduchu vertikálně nebo horizontálně.
- Zapněte ventilátor na vyšší stupeň pro rychlejší vychlazení nebo ohřátí vzduchu v místnosti během kratší doby.
- Pravidelně otevírejte okna kvůli větrání, protože kvalita vzduchu uvnitř místnosti se může zhoršit, pokud se klimatizace používá mnoho hodin.
- Vyčistěte vzduchový filtr jednou za 2 týdny. Prach a nečistoty nashromážděné ve vzduchovém filtru mohou blokovat proudění vzduchu nebo oslabit funkci chlazení / vysoušení.

Pro vaše záznamy

Pomocí sešíváčky přišijte na tuto stranu stvrzenku o koupi, kterou budete potřebovat k prokázání data nákupu nebo pro záruční účely. Zde napište číslo modelu a sériové číslo

Číslo modelu

Sériové číslo





Naleznete je na štítku na boční straně každé jednotky.

Jméno prodejce

Datum nákupu

BEZPEČNOSTNÍ POKYNY

Následující symboly jsou uvedeny na vnější a venkovní jednotce.

	Před použitím zařízení si pečlivě přečtěte pokyny uvedené v této příručce.		Toto zařízení je naplněno hořlavým chladicím médiem (pro R32).
	Tento symbol indikuje, že je třeba pečlivě si pročíst Provozní manuál.		Tento symbol indikuje, že servisní pracovník musí se zařízením zacházet v souladu s Provozním manuálem.

Následující bezpečnostní pokyny jsou určeny pro předcházení nepředvídaným nebezpečím, poškozením nebo nesprávné obsluze zařízení.

Pokyny jsou rozděleny na ‚VAROVÁNÍ‘ a ‚UPOZORNĚNÍ‘, viz podrobný popis níže.

 Tento symbol označuje události a obsluhu, které mohou mít za následek vznik rizika. Podrobně si přečtěte text označený tímto symbolem a postupujte podle pokynů, abyste předešli vzniku rizika.

VAROVÁNÍ

Tento symbol označuje situace, kdy může mít nedodržení pokynů za následek závažné zranění nebo usmrcení osob.

UPOZORNĚNÍ

Tento symbol označuje situace, kdy může mít nedodržení pokynů za následek lehké zranění nebo poškození zařízení.

VAROVÁNÍ

- Montáž nebo opravy prováděné nekvalifikovanými osobami mohou mít za následek ohrožení pro vás i pro ostatní.
- Informace obsažené v příručce jsou určeny pro použití kvalifikovaným servisním technikem, který je seznámen s bezpečnostními postupy a který je vybaven správným nářadím a zkušebními přístroji.
- Pokud si pečlivě nepřečtete a nebudete dodržovat všechny pokyny v této příručce, může to mít za následek špatnou funkci zařízení, škody na majetku, zranění osob a/nebo smrt.
- Dodržujte národní zákony o plynu.

Instalace

- Veškeré části musí být uzemněny.
 - V opačném případě může dojít k úrazu elektrickým proudem.

- Nepoužívejte kabely, zásuvky nebo zástrčky, které jsou poškozené.
 - V opačném případě může dojít k požáru nebo k úrazu elektrickým proudem.
- Pro instalaci produktu vždy kontaktujte servisní centrum nebo profesionální montážní firmu.
 - V opačném případě může dojít k požáru, výbuchu, poranění osob nebo k úrazu elektrickým proudem.
- Do vnitřní jednotky řádně upevněte kryt elektrických částí a k venkovní jednotce řádně připevněte servisní panel.
 - Není-li kryt elektrických částí vnitřní jednotky nebo servisní panel venkovní jednotky řádně upevněn, může k elektrickým částem proniknout prach, voda, atd. a následně může dojít k požáru nebo úrazu elektrickým proudem.
- Vždy montujte proudový jistič a používejte samostatný rozvaděč.
 - V opačném případě může dojít k požáru nebo úrazu elektrickým proudem.
- V blízkosti klimatizační jednotky neuchovávejte a nepoužívejte hořlavé nebo výbušné plyny.
 - V opačném případě může dojít k požáru nebo poškození produktu.
- Ujistěte se, že montážní rám venkovní jednotky nebyl poškozen dlouhodobým používáním.
 - Při použití poškozeného rámu může dojít k nehodě nebo úrazu.
- Neprovádějte náhodnou demontáž nebo opravu jednotky.
 - V takovém případě může dojít k požáru nebo k úrazu elektrickým proudem.
- Neprovádějte montáž produktu v místě, kde může dojít k pádu.
 - V opačném případě může dojít k úrazu osob.
- Při vybalování a montáži produktu postupujte velice opatrně.
 - Ostré hrany mohou způsobit poranění osob.
- Zařízení se musí skladovat v prostorech, kde se nevyskytují trvale činné zdroje zapálení. (například: otevřený oheň, provoz plynových spotřebičů nebo provoz elektrického ohřívače)
- Výrobek přemísťujte a zvedejte ve dvou nebo více lidech. Vyhnete se tak zranění.
- K urychlení procesu odmrazování nebo při čištění nepoužívejte jiné prostředky než ty, které doporučuje výrobce.
- Systém chladicího cyklu nepropichujte ani nepřepalujte.
- Uvědomte si, že chladivo nemusí zapáchat.
- Žádné požadované ventilační otvory nesmí být zakryty překážkami.
- Zařízení se musí skladovat v dobře větraném prostoru, kde rozměry prostor odpovídají ploše stanovené pro provoz zařízení.
- Potrubí s chladivem se musí chránit nebo zapouzdit, aby se zabránilo jeho poškození.

- Ohebná připojení chladiva (jako je např. spojovací vedení mezi vnitřní a venkovní jednotkou), u kterých může dojít k pohybu během normálního provozu, se musí chránit před mechanickým poškozením.
- Před otevřením ventilů je třeba vytvořit mosazné, svařované nebo mechanické spoje, aby mohlo chladicí médium protékat mezi jednotlivými částmi chladicího systému.
- Mechanické spoje musí být pro účely údržby přístupné.
- Spotřebič musí být instalován v souladu s národními předpisy pro zapojení.

Obsluha

- Zásuvku, kterou používá klimatizační jednotka, nepoužívejte také pro jiná zařízení.
 - V opačném případě může vytvářené teplo způsobit požár nebo úraz elektrickým proudem.
- Nepoužívejte napájecí kabel, který je poškozen.
 - V opačném případě může dojít k požáru nebo k úrazu elektrickým proudem.
- Neprovádějte náhodné úpravy nebo prodlužování napájecího kabelu.
 - V opačném případě může dojít k požáru nebo k úrazu elektrickým proudem.
- Zajistěte, aby během provozu nemohlo dojít k vytažení napájecího kabelu ze zásuvky.
 - V opačném případě může dojít k požáru nebo k úrazu elektrickým proudem.
- Vycházejí-li z jednotky zvláštní zvuky, zápach nebo kouř, odpojte ji od zdroje napájení.
 - V opačném případě může dojít k požáru nebo k úrazu elektrickým proudem.
- Chraňte před ohněm.
 - V opačném případě může dojít k požáru.
- V případě nutnosti vytáhněte zástrčku napájecího kabelu ze zásuvky, a to za tělo zástrčky a nikoli mokřými rukama.
 - V opačném případě může dojít k požáru nebo k úrazu elektrickým proudem.
- Napájecí kabel nevedte v blízkosti topných zařízení.
 - V opačném případě může dojít k požáru nebo k úrazu elektrickým proudem.
- Neotvírejte sací přívod vzduchu vnitřní/venkovní jednotky během provozu.
 - V opačném případě může dojít k úrazu elektrickým proudem a poruše jednotky.
- Chraňte elektrické části před kontaktem s vodou.
 - V opačném případě může dojít k poškození jednotky nebo k úrazu elektrickým proudem.
- Při odpojování kabelu jej držte za tělo zástrčky.
 - V opačném případě může dojít k úrazu elektrickým proudem nebo poškození produktu.
- Při demontáži filtru se nikdy nedotýkejte kovových částí jednotky.
 - Tyto části mají ostré hrany a mohou způsobit poranění osob.

- Nestoupejte na vnitřní/venkovní jednotku a nepokládejte na ni žádné předměty.
 - Může dojít k úrazu způsobenému pádem jednotky nebo pádu.
- Nepokládejte těžké předměty na napájecí kabel.
 - V opačném případě může dojít k požáru nebo k úrazu elektrickým proudem.
- Nachází-li se produkt ve vodě, vždy kontaktujte servisní centrum.
 - V opačném případě může dojít k požáru nebo k úrazu elektrickým proudem.
- Zajistěte, aby děti nemohly stoupat na venkovní jednotku.
 - V opačném případě může dojít k úrazu v důsledku pádu.
- Při testech těsnosti nebo vylučování vzduchu, použijte vakuovou pumpu nebo inertní plyn (dusík). Vzduch ani kyslík nestlačujte, nepoužívejte hořlavé plyny. Jinak může dojít k požáru nebo výbuchu.
 - Existuje zde riziko úmrtí, zranění, požáru nebo exploze.
- Nezapínejte napájení nebo jistič v případě, že jsou přední panel, skříňka, vrchní kryt nebo kryt řídicí skříňky, otevřeny nebo odstraněny.
 - Mohlo by dojít k požáru, úrazu elektrickým proudem, výbuchu nebo smrti.
- Vypněte veškerá zařízení, která by v případě úniku chladicího média mohla způsobit požár, odvětrejte místnost (např. otevřete okna nebo použijte ventilaci), a kontaktujte dealera, od kterého jste jednotku zakoupili.
- Instalace potrubí se musí omezit na minimum.
- Pokud jsou venku opětovně použity mechanické spoje, je třeba obnovit těsnicí součásti.(pro R32)
- estliže se nátrubkové spoje mají znovu použít ve vnitřních prostorách, musí se nátrubková část vyrobit znovu.(pro R32)

UPOZORNĚNÍ

Instalace

- Montáž odtokové hadice proveďte takovým způsobem, aby bylo zajištěno bezpečné vypouštění.
 - V opačném případě může dojít k úniku vody.
- Montáž produktu proveďte takovým způsobem, aby hluk nebo horký vzduch z jednotky nemohl způsobit jakékoli škody obyvatelům či uživatelům sousedních prostor či pozemků.
 - V opačném případě může dojít ke sporům s takovými osobami.
- Po montáži či opravě produktu vždy proveďte kontrolu těsnosti, zda nedochází k úniku plynů.
 - V opačném případě může dojít k poškození produktu.
- Montáž produktu provádějte ve vodorovné poloze.
 - V opačném případě může docházet k vibracím nebo k úniku vody.

- Jakákoliv osoba, která se podílí na práci nebo bude zasahovat do chladicího okruhu, by měla být držitelem platného certifikátu od akreditovaného orgánu pro dané odvětví, který potvrzuje její kompetenci pro bezpečnou práci s chladivem v souladu s uznávanými specifikacemi v daném oboru. (pro R32)
- Při instalaci, údržbě nebo opravě zařízení používejte vhodné osobní ochranné prostředky (OOP).
- Potrubí musí být chráněno před fyzickým poškozením.
- Pokud nainstaluje, opraví nebo upraví klimatizační jednotku od společnosti LG Electronics někdo jiný než licencovaný, proškolený technik, záruka pozbývá platnosti.
 - Všechny náklady spojené s opravou jsou poté plnou zodpovědností majitele.
- Jednotku neinstalujte v prostředí s nebezpečím výbuchu.

Obsluha

- Vyvarujte se přílišného chlazení a občas provádějte ventilaci.
 - V opačném případě můžete ohrozit zdraví osob.
- Pro čištění používejte měkký hadřík. Nepoužívejte vosk, ředidlo nebo silný čisticí prostředek.
 - Může dojít ke zhoršení vzhledu klimatizační jednotky, změně barvy nebo výskytu povrchových vad.
- Nepoužívejte toto zařízení pro zvláštní účely, jako například chlazení potravin, měření nebo uchovávání uměleckých děl.
 - V opačném případě může dojít ke škodám na majetku.
- Neumísťujte žádné předměty do blízkosti nasávacích nebo výfukových otvorů.
 - V opačném případě může dojít k nehodě nebo selhání zařízení.
- Zařízení se musí skladovat tak, aby se zabránilo mechanickému poškození.
- Servis se může provádět pouze v souladu s doporučeními výrobce zařízení. Údržba a opravy, které vyžadují asistenci dalších kvalifikovaných odborníků, se musí provádět pod dohledem osoby oprávněné na používání hořlavých chladiv. (pro R32)
- Rozebrání jednotky, úprava chladicího oleje a ošetření jednotlivých součástí by se vždy mělo provádět v souladu s místními a národními normami.
- Provádějte pravidelné (častěji než jednou za rok) čištění tepelného výměníku od prachu a částic soli pomocí vody.
- Prostředky pro odpojení musí být začleněné do elektroinstalace v souladu s pravidly pro elektroinstalaci.

OBSAH

2 TYPOVÉ OZNAČENÍ

3 RADY PRO ÚSPORU ENERGIE

4 BEZPEČNOSTNÍ POKYNY

10 ÚVOD

10 Funkce

11 MONTÁŽNÍ SOUČÁSTKY

11 MONTÁŽNÍ NÁSTROJE

12 MONTÁŽNÍ PLÁN

13 MONTÁŽ

13 Výběr nejlepšího umístění

15 Upevnění montážní desky

15 Vyvrtání otvoru ve stěně

16 Pertlování potrubí

17 Zapojení potrubí

21 Připojení kabelů

23 Kontrola odtoku vody

24 Testovací provoz

25 Režim pouze ohřev

27 SMART DIAGNOSIS (Volitelné)

28 Demontáž dekoračního panelu, vzduchového filtru a jeho rozebrání.

ÚVOD

Funkce

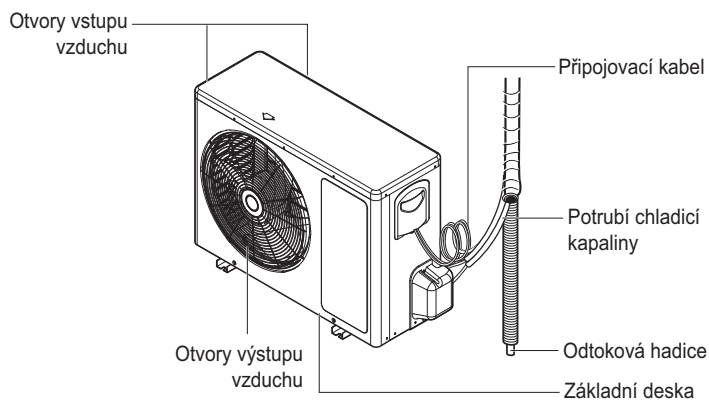
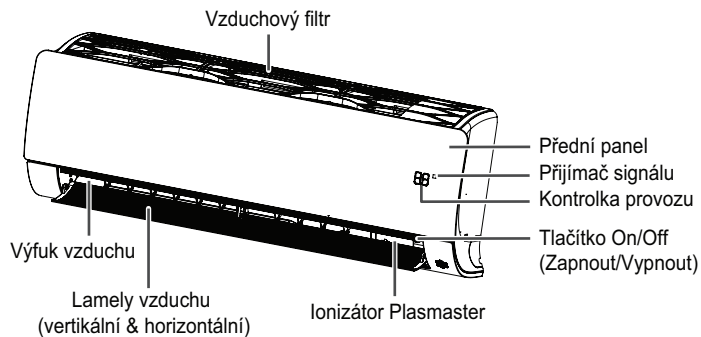





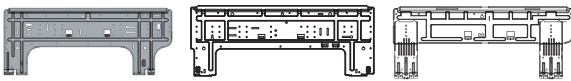

* Tato funkce se může lišit dle typu modelu.

POZNÁMKA

- Pokud jsou venku opětovně použity mechanické spoje, je třeba obnovit těsnící součásti.

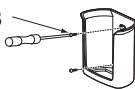
MONTÁŽNÍ SOUČÁSTKY

Název	Množství	Množství
Montážní deska	1 ks	 <p>Tento typ se může lišit dle typu modelu.</p>
Šroub typu „A“	5 ks	
Šroub typu „B“	2 ks	
Šroub typu „C“	2 ks	
Držák dálkového ovládání	1 ks	<p>Šroub typu B</p> 
Textilní páska	1 ks	
Konektor	1 ks (5.0 kW) 2 ks (6.6 kW)	 <p>5.0 kW : ① Ø9.52 (3/8) → Ø12.7 (1/2) 6.6 kW : ① Ø9.52 (3/8) → Ø12.7 (1/2) ② Ø15.88 (5/8) → Ø12.7 (1/2)</p>

Šrouby pro upevnění panelů jsou připevněné k dekoračnímu panelu.

Pokud je interiérová jednotka (5.0/6.6 kW) připojena k multi exteriérové jednotce, použijte konektor.

MONTÁŽNÍ NÁSTROJE

Obrázek	Název	Obrázek	Název
	Šroubovák		Univerzální měřicí přístroj (multimetr)
	Elektrická vrtačka		Šestihranný klíč
	Měřicí pásmo, nůž		Ampérmetr
	Jádrový vrták		Detektor úniku chladiva
	Klíč		Teploměr, vodováha
	Momentový klíč		Sada nástrojů na úpravu potrubí

MONTÁŽNÍ PLÁN

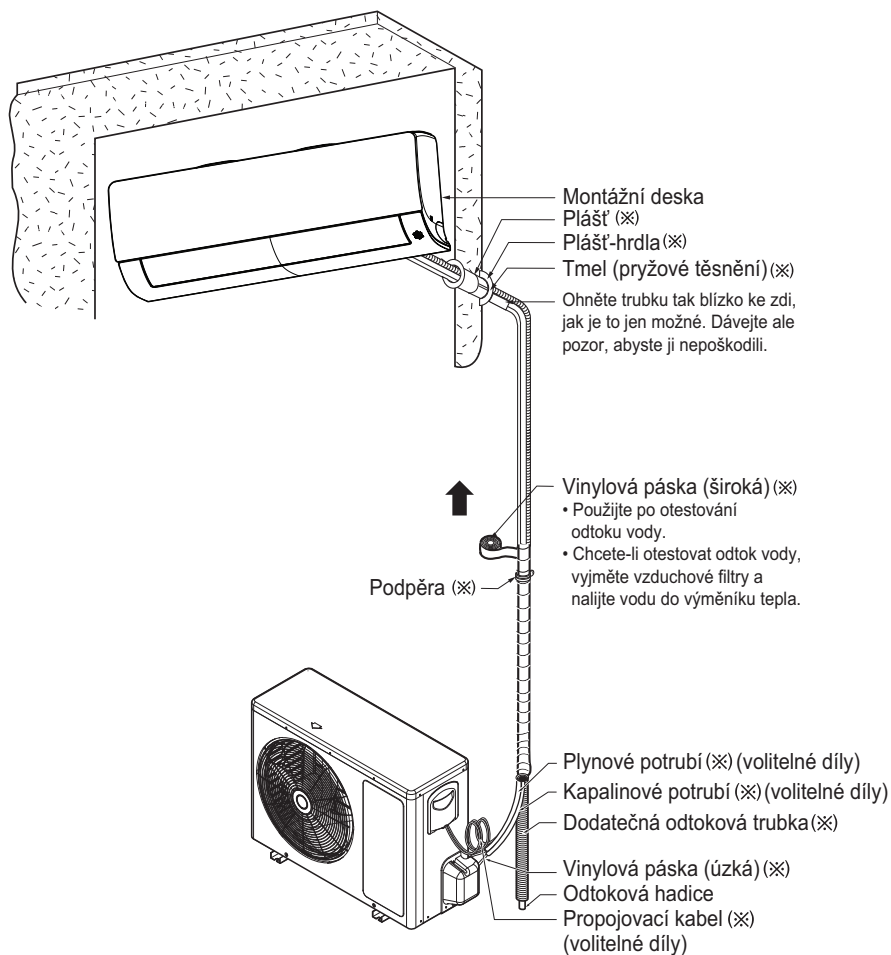

* Tato funkce může být změněna podle typu modelu.

* Vinylovou pásku je třeba nasazovat zespodu.

POZNÁMKA

• Tyto montážní díly byste si měli nakoupit. (Je možné ji měnit v závislosti na trhu.)

MONTÁŽ

Výběr nejlepšího umístění

- V blízkosti jednotky by neměl být žádný zdroj tepla nebo páry.
- Vyberte místo, kde nejsou žádné překážky v okolí jednotky.
- Ujistěte se, že lze snadno odvést sraženou páru.
- Neumísťujte do blízkosti dveří.
- Ujistěte se, že mezera mezi stěnou a levou (nebo pravou) stranou jednotky je více než 100 mm. Jednotku je třeba nainstalovat co možná nejvýše na stěnu s minimální vzdáleností 200 mm od stropu.
- Použijte detektor kovu k nalezení závrtných šroubů, aby se zabránilo zbytečnému poškození zdi.

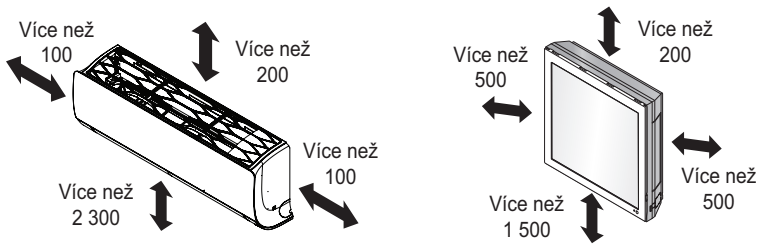

(Jednotka: mm)

* Tato funkce může být změněna podle typu modelu.

POZNÁMKA

Mezi interiérovou jednotkou a stropem je pro demontáž vzduchového filtru potřebná mezera větší než 200 mm.

- K připevnění interiérových jednotek k dřevotřískce, sádkartonu, sádkartonovým deskám, kachličkám, překlíčkám nebo podobným materiálům nepoužívejte hřebíky a/ani šrouby bez správných hmoždinek. Vnitřní jednotky musí být bezpečně a řádně namontovány a ukotveny, nebo může dojít k poškození a/nebo zranění v důsledku nesprávné instalace.

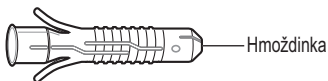

Hmoždinka (mm)	Šroub (mm)
6 x 30	4 x 50

Minimální podlahová plocha (pro R32)

- Zařízení se může instalovat, provozovat a skladovat v místnosti s podlahovou plochou větší než je minimální plocha.
- Minimální plochu určete pomocí grafu z tabulky.

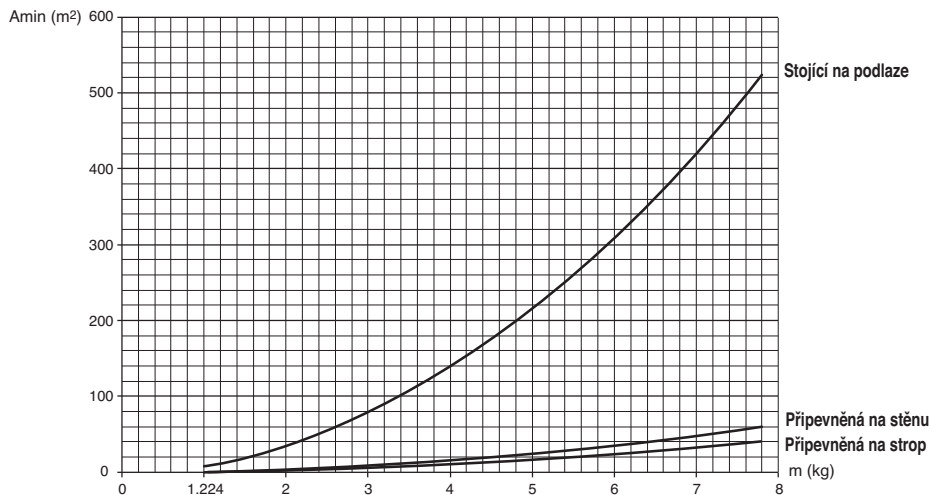

- m : Celkové množství chladicího média v systému
- Celkové množství chladicího média: továrně doplněné chladicí médium + dodatečné chladicí médium
- Amin : minimální prostor pro instalaci

Stojící na podlaze	
m (kg)	Amin (m ²)
< 1.224	-
1.224	12.9
1.4	16.82
1.6	21.97
1.8	27.80
2	34.32
2.2	41.53
2.4	49.42
2.6	58.00
2.8	67.27
3	77.22
3.2	87.86
3.4	99.19
3.6	111.20
3.8	123.90
4	137.29
4.2	151.36
4.4	166.12

Stojící na podlaze	
m (kg)	Amin (m ²)
4.6	181.56
4.8	197.70
5	214.51
5.2	232.02
5.4	250.21
5.6	269.09
5.8	288.65
6	308.90
6.2	329.84
6.4	351.46
6.6	373.77
6.8	396.76
7	420.45
7.2	444.81
7.4	469.87
7.6	495.61
7.8	522.04

Přípevněná na stěnu	
m (kg)	Amin (m ²)
< 1.224	-
1.224	1.43
1.4	1.87
1.6	2.44
1.8	3.09
2	3.81
2.2	4.61
2.4	5.49
2.6	6.44
2.8	7.47
3	8.58
3.2	9.76
3.4	11.02
3.6	12.36
3.8	13.77
4	15.25
4.2	16.82
4.4	18.46

Přípevněná na stěnu	
m (kg)	Amin (m ²)
4.6	20.17
4.8	21.97
5	23.83
5.2	25.78
5.4	27.80
5.6	29.90
5.8	32.07
6	34.32
6.2	36.65
6.4	39.05
6.6	41.53
6.8	44.08
7	46.72
7.2	49.42
7.4	52.21
7.6	55.07
7.8	58.00

Přípevněná na strop	
m (kg)	Amin (m ²)
< 1.224	-
1.224	0.956
1.4	1.25
1.6	1.63
1.8	2.07
2	2.55
2.2	3.09
2.4	3.68
2.6	4.31
2.8	5.00
3	5.74
3.2	6.54
3.4	7.38
3.6	8.27
3.8	9.22
4	10.21
4.2	11.26
4.4	12.36

Přípevněná na strop	
m (kg)	Amin (m ²)
4.6	13.50
4.8	14.70
5	15.96
5.2	17.26
5.4	18.61
5.6	20.01
5.8	21.47
6	22.98
6.2	24.53
6.4	26.14
6.6	27.80
6.8	29.51
7	31.27
7.2	33.09
7.4	34.95
7.6	36.86
7.8	38.83

Upevnění montážní desky

Vybraná zeď by měla být dostatečně silná a pevná, aby zabránila vibracím

- Upevněte montážní desku na zeď šrouby typu „A“. Pokud jednotku upevňujete na betonovou zeď, použijte kotevní šrouby.
- Montážní desku namontujte horizontálně zarovnáním osy pomocí vodováhy.

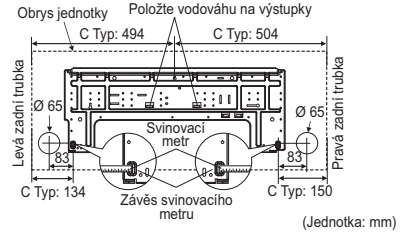

SK/SJ Podvozek

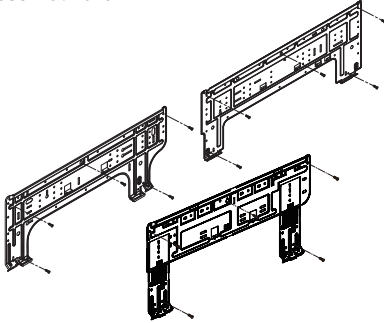

Tato funkce může být změněna podle typu modelu.

SR Podvozek

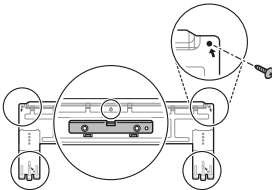

- Přeměřte zeď a vyznačte čáru. Je také důležité dávat pozor na umístění montážní desky. Vodiče se vedou do zásevek obvykle přes stěnu. Vyvrtání otvoru skrz stěnu pro připojení potrubí musíte provést opatrně.

SK/SJ Podvozek

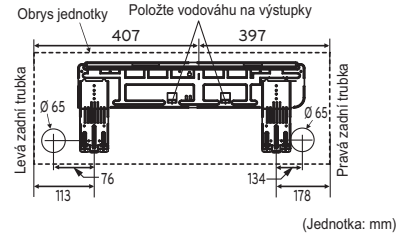
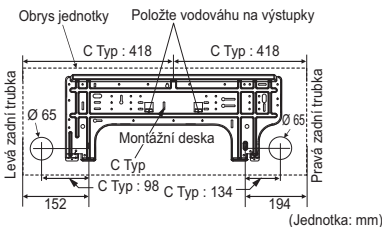

Tato funkce může být změněna podle typu modelu.

SR Podvozek

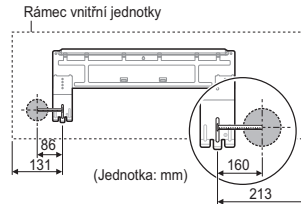

Vyvrtání otvoru ve stěně

- Ve zdi vyvrtejte otvor o průměru 65 mm pro potrubí pomocí vrtáku na otvory. Otvor pro potrubí vyvrtejte na levé nebo pravé straně tak, aby byl mírně nakloněn dolů ve směru venkovní části.

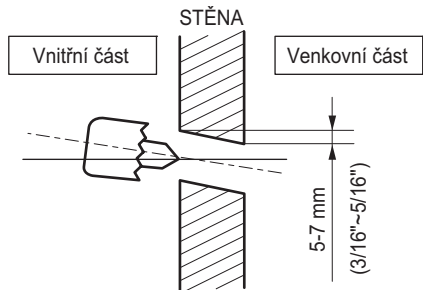

Pertlování potrubí

Hlavní příčinou úniku plynu bývá chybné provedení pertlování potrubí. Proveďte pertlování potrubí správným způsobem podle následujícího postupu:

Seřízněte potrubí a kabel

- 1 Použijte sadu potrubí objednanou jako příslušenství nebo trubky zakoupené zvlášť.
- 2 Změřte vzdálenost mezi vnitřní a venkovní jednotkou.
- 3 Uřízněte trubky o něco delší než je naměřená délka.
- 4 Seřízněte kabely na délku o 1.5 m vyšší než je délka potrubí.

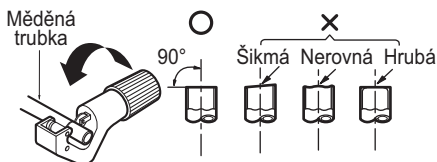

POZNÁMKA

- Jako instalační materiál potrubí použijte eloxovanou měď.

Odstranění ostřin

- 1 Pečlivě odstraňte všechny ostřiny z celého průřezu potrubí/roury.
- 2 Při odstraňování ostřin nakloňte měděnou trubku / potrubí koncem dolů, aby se zabránilo pádu ostřin do potrubí.

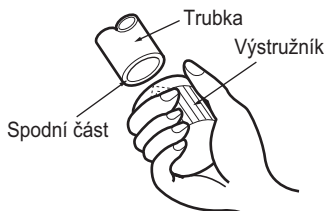

Nasazení matice

- Odstraňte šestihranné matice připevněné k vnitřní a venkovní jednotce a po odstranění ostřin a nečistot je nasadte na potrubí/rouru. (Není možné je nasadit po provedení úpravy potrubí)

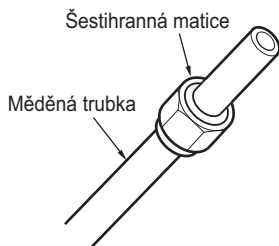

Úprava potrubí

- 1 Měděnou trubku upevněte do svěráku s rozměrem dle tabulky níže.
- 2 Proveďte úpravu potrubí pomocí k tomu určeného nástroje.

Průměr trubky palce (mm)	A palce (mm)	
	Typ s křídlovou maticí	Spojkový typ
Ø1/4 (Ø6.35)	0.04~0.05 (1.1~1.3)	0~0.02 (0~0.5)
Ø3/8 (Ø9.52)	0.06~0.07 (1.5~1.7)	
Ø1/2 (Ø12.7)	0.06~0.07 (1.6~1.8)	
Ø5/8 (Ø15.88)	0.06~0.07 (1.6~1.8)	
Ø3/4 (Ø19.05)	0.07~0.08 (1.9~2.1)	

POZNÁMKA

- Teplotní stupeň potrubí: Žiháno

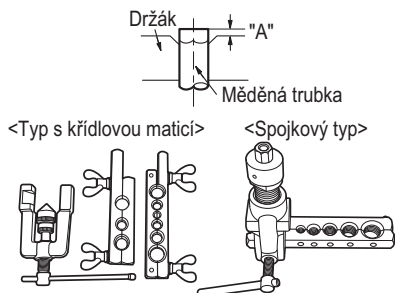

Kontrola

- 1 Porovnejte upravenou trubku s uvedeným obrázkem.
- 2 Pokud je upravená část trubky vadná, odřízněte ji a proveďte úpravu znovu.

Hladký povrch po celém obvodu

Povrch uvnitř je hladký bez škrábanců

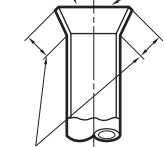

= Nesprávné provedení úpravy =



Rovnoměrná délka po celém obvodu

POZNÁMKA

- Pokud opětovně používáte uvnitř zredukované spoje, je nutné zredukovanou část vytvořit znovu.

Zapojení potrubí

- 1 Zatáhněte za kryt ve spodní části interiérové jednotky. Zatáhněte za kryt ① → ②.
- 2 Sejměte kryt z interiérové jednotky.

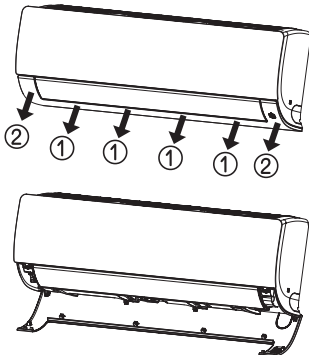

- 3 Zatáhněte zpět držák potrubí.
- 4 Odstraňte kryt otvoru potrubí a ustavte polohu potrubí.

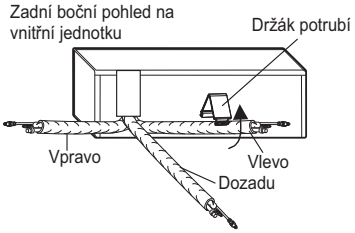

* Tato funkce může být změněna podle typu modelu.

Montáž krytu tělesa jednotky

- 1 4 háčky krytu tělesa jednotky řádně zasuňte do otvorů tělesa jednotky.

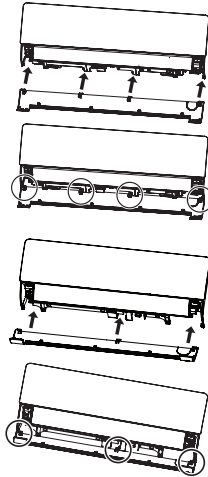

- 2 Ztlačte na 6 háčků, abyste nasadili kryt tělesa jednotky. Ztlačte na kryt tělesa jednotky ① → ②.

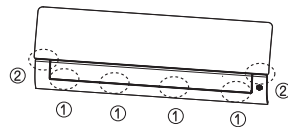

POZNÁMKA

Nedovolte, aby se kryt tělesa jednotky prohýbal, nasadte kryt tělesa jednotky správně.

Správný příklad

- Zatláče na kryt potrubí a pomalu obraťte potrubí směrem dolů. A potom potrubí pomalu ohněte doleva.

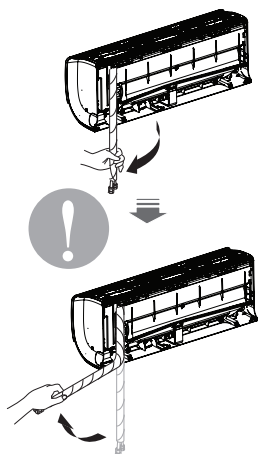

* Tato funkce může být změněna podle typu modelu.

Špatný příklad

- Následující způsob ohnutí zprava doleva může způsobit poškození potrubí.

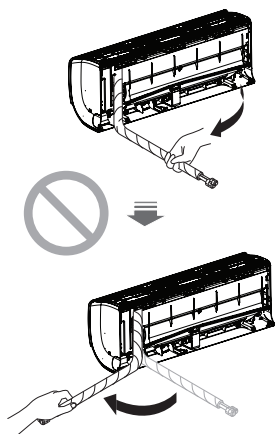

* Tato funkce může být změněna podle typu modelu.

POZNÁMKA

Montážní pokyny. Pro pravostranné potrubí. Řiďte se výše uvedenými pokyny.

Montáž vnitřní jednotky

- 1 Připevněte vnitřní jednotku na horní část montážní desky. (Zahákněte tři háčky horní zadní části vnitřní jednotky za horní okraj montážní desky.) Pokuste se jednotkou pohnout doleva a doprava a ujistěte se, že háčky jsou na montážní desce řádně usazeny.

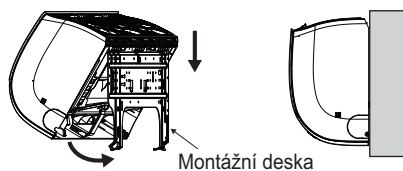

- 2 Uvolněte držák potrubí z kostry a namontujte mezi kostru a montážní desku tak, aby se spodní strana vnitřní jednotky oddělila od stěny.

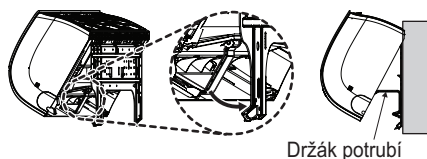

* Tato funkce může být změněna podle typu modelu.

Potrubí

- 1 Vložte propojovací kabel přes spodní stranu vnitřní jednotky a připojte kabel (podrobně popsáno v části „Připojení kabelů“)

<Levostranné potrubí>

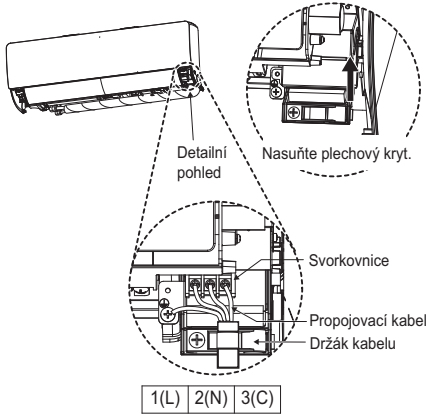

<Levostranné potrubí>

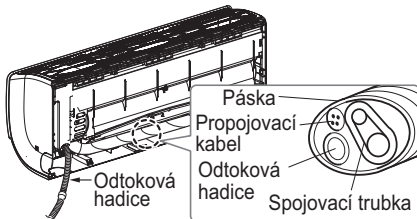

<Pravostranné potrubí>

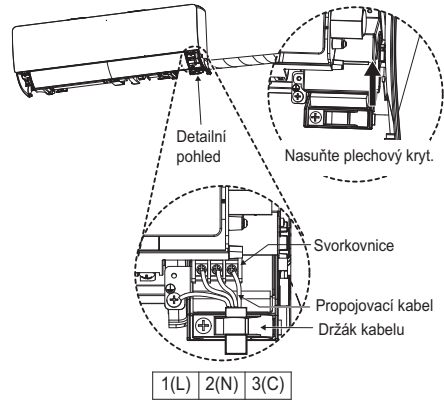

<Pravostranné potrubí>

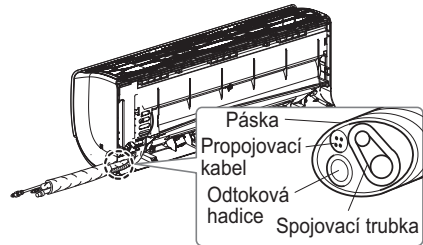

- 2 Kabel na ovládacím panelu zajistěte pomocí držáku kabelu.
- 3 Potrubí, odtokovou hadici a propojovací kabel omotejte páskou. Ujistěte se, že se odtoková hadice nachází nejnižší v tomto svazku. Umístění na horní straně může způsobit přetečení ze sběrné nádoby přes vnitřní část jednotky.

Připojení montážní trubky a odtokové hadice na vnitřní jednotku.

- 1 Vyrovnajte středy trubek a rukou dostatečně utáhněte šestihřannou matici.

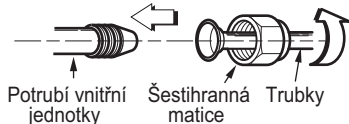

Pokud je interiérová jednotka (6.6 kW) připojena k multi exteriérové jednotce, použijte konektor.

- 2 Šestihřannou matici dotáhněte utahovacím klíčem.

Vnější průměr		Utahovací moment	
mm	inch	kgf-cm	N-m
Ø6.35	1/4	180~250	17.6~24.5
Ø9.52	3/8	340~420	33.3~41.2
Ø12.7	1/2	550~660	53.9~64.7
Ø15.88	5/8	630~820	61.7~80.4

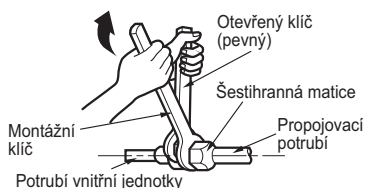

- 3 Pokud je třeba prodloužit odtokovou hadici vnitřní jednotky, namontujte odtokovou trubku tak, jak je znázorněno na obrázku

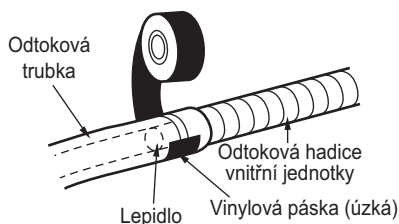

Spojovací část omotejte izolačním materiálem.

- 1 Navzájem překryjte izolaci propojovacího potrubí a potrubí vnitřní jednotky. Obalte je vinylovou páskou, aby nezůstala žádná mezera.

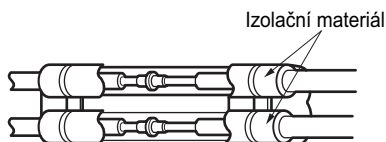

- 2 Nastavte řezací linku potrubí nahoře. Vinylovou páskou obalte také část obsahující kryt zadního potrubí.

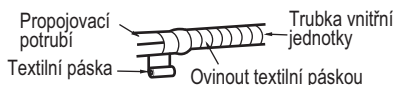
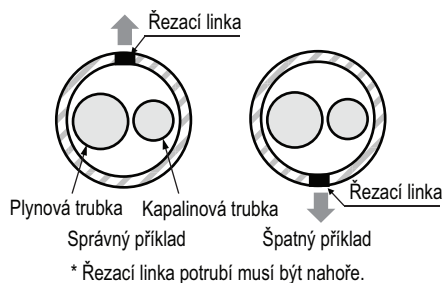

- 3 Na levé zadní straně svažte spolu potrubí a odtokovou hadici pomocí textilní pásky v rozsahu, v jakém jsou uloženy v zadní sekci krytu potrubí.

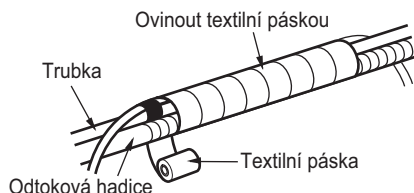

* Svažte potrubí vnitřní jednotky, které je viditelné zvenčí, pomocí vinylové pásky.

Připojení kabelů

Vnitřní jednotka

Zapojte kabel do vnitřní jednotky připojením jednotlivých vodičů na svorky ovládacího panelu podle připojení venkovní jednotky. (Zkontrolujte, zda barva vodičů venkovní jednotky a čísla terminálů jsou stejné jako u vnitřní jednotky).

Protáhněte propojovací kabel skrz spodní stranu jednotky a kabel připojte (Podrobnosti najdete v části „Připojení kabelů“.)

- (1) Otevřete Dekor
- (2) Odšroubujte šroub C/Box
- (3) Nasuňte plechový kryt.
- (4) Připojte propojovací kabel
- (5) Po připojení kabelů upevněte kovový kryt šroubem.

Doporučuje se instalace proudového chrániče (RCD) s jmenovitým reziduálním pracovním proudem nepřesahujícím 30 mA.

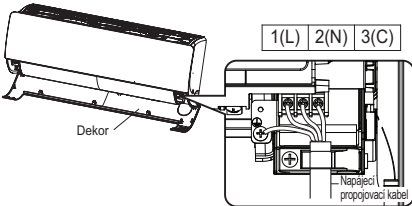
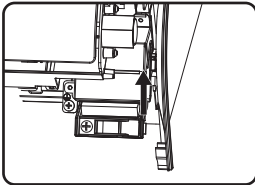

* Funkce může být změněna podle typu modelu.

! UPOZORNĚNÍ

- Schéma obvodu může být změněno bez předchozího upozornění.
- Zemnicí drát musí být delší než běžné dráty.
- Při instalaci postupujte dle schématu zapojení na krytu podvozku.
- Vodiče připojte pevně, nesmí být možné je lehce vytáhnout.
- Vodiče zapojte podle barevných označení způsobem uvedeným na schématu zapojení.

POZNÁMKA

Napájecí kabel zapojený k jednotce "A" by měl být vybrán podle národních předpisů pro elektroinstalace. Napájecí šňůry pro venkovní spotřebiče by neměly mít menší průměr než ohebné šňůry s izolací z polychloroprenu. (Kód označení 60245 IEC 57, H05RN-F)

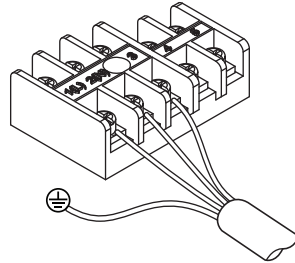

! UPOZORNĚNÍ

Propojovací kabel připojený k vnitřní a venkovní jednotce by měl splňovat následující specifikace (Toto zařízení by mělo být vybaveno soupravou kabelů vyhovujících národním předpisům.)

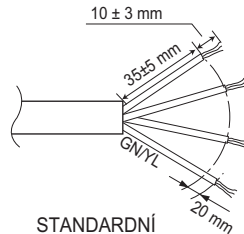

STANDARDNÍ
PRŮŘEZ
0.75 mm²

Je-li napájecí kabel poškozen, je nutné jej nahradit speciálním kabelem nebo vedením dostupným u servisního výrobce.

Při instalaci silových kabelů je třeba dodržovat bezpečnostní předpisy.

Pro připojení kabelů k silové svorkovnici používejte kulaté lisovací svorky.⁴



Pokud nejsou k dispozici, postupujte podle níže uvedených pokynů.

- Ke svorkovnici nepřipojujte vodiče odlišného průřezu. (Úbytek na vedení může způsobit nadměrný ohřev.)
- Při zapojování vodičů stejného průřezu postupujte podle níže uvedeného obrázku.

Připojte kabely stejného průřezu k oběma stranám.

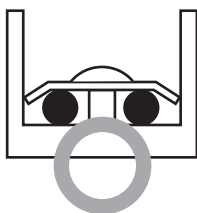

Nesmí dojít k zapojení obou k jedné straně.

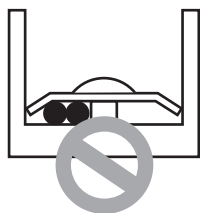

Nesmí dojít k zapojení kabelů různých průřezů.



- K zapojení použijte určené silové vodiče a pevně je utáhněte. Poté je zabezpečte tak, aby nedošlo k vnějšímu tlaku na svorkovnici.
- K utažení šroubů svorek používejte vhodný šroubovák. Malý šroubovák může poškodit hlavu šroubu a nedosáhne se spolehlivého utažení.
- Nadměrné utažení šroubů ve svorkovnici může vést k jejich prasknutí.

! UPOZORNĚNÍ

Po splnění výše uvedených podmínek nacheďte kabely následovně:

- 1 Pro klimatizační jednotku vždy zajistěte samostatnou elektrickou zásuvku, určenou zvlášť právě pro klimatizační jednotku. Při zapojování se řiďte schématem zapojení uvedeným na vnitřní straně krytu ovladače.
- 2 Šrouby, který upevňují dráty v krytu elektrických dílů se mohou uvolnit kvůli vibracím, kterým je jednotka vystavena během přepravy. Překontrolujte je a ujistěte se, že jsou dotažené. (Pokud by se uvolnily, může dojít k poškození vodičů.)
- 3 Specifikace zdroje energie.
- 4 Ujistěte se, že je elektrická kapacita dostatečná.
- 5 Ujistěte se, že počáteční napětí neklesá pod 90 % jmenovitého napětí vyznačeného na typovém štítku přístroje.
- 6 Ujistěte se, že tloušťka kabelu odpovídá specifikacím zdroje energie. Konkrétně věnujte pozornost vztahu mezi tloušťkou a délkou kabelu.)
- 7 Ochranný jistič neinstalujte na vlhkém nebo mokřém místě.
- 8 Vlivem poklesu napětí může dojít k následujícímu:
 - Vibrace magnetického přepínače, poškození jeho kontaktního místa, přerušení pojistky, rušení normálního provozu zařízení na ochranu proti přetížení.
- 9 Do pevného vedení je třeba použít prostředky k oddělení od napájení a zachovat mezery mezi kontakty u každého aktivního vodiče (fáze) o velikosti alespoň 3 mm.
- 10 Otevřete blok s krytem svorek před spojením vnitřní strany drátu.

Dokončení montáže vnitřní jednotky

- 1 Namontujte držák potrubí do původní polohy.
- 2 Pokuste se jednotkou pohnout doleva a doprava a ujistěte se, že háčky jsou řádně usazeny na montážní desce.
- 3 Ztlačte spodní levou a pravou stranu jednotky proti montážní desce, dokud háčky nezapadnou do drážek (uslyšíte cvaknutí).
- 4 Montáž dokončete zašroubováním jednotky k montážní desce pomocí dvou kusů šroubů typu „C“. A namontujte kryt kostry.

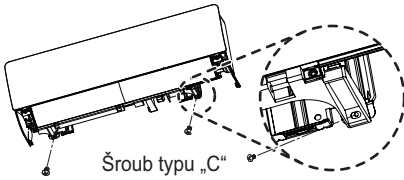
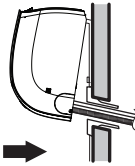

* Tato funkce může být změněna podle typu modelu.

! UPOZORNĚNÍ

Pokud není interiérová jednotka přišroubována na instalační plech ve správné poloze, může dojít k jejímu pádu ze stěny.

Aby se zabránilo vzniku mezery mezi stěnou a interiérovou jednotkou, řádně ji přišroubujte.

Kontrola odtoku vody

Postup kontroly odtoku

- 1 Nalijte sklenici vody na výparník.
- 2 Ujistěte se, že voda teče hadicí vnitřní jednotky, nedochází k jejímu úniku a vytéká z konce odtokového potrubí.

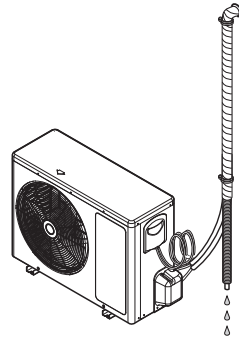
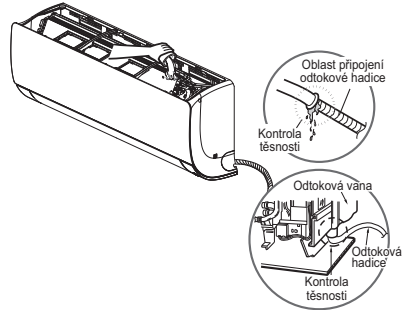

* Tato funkce může být změněna podle typu modelu.

Odtokové potrubí

- 1 Pro snadné vypouštění by odtoková hadice měla být vedena směrem dolů.

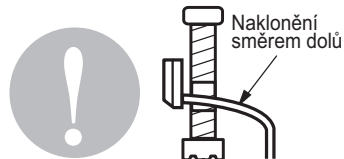

2 Neprovádějte s odtokovým potrubím následující.

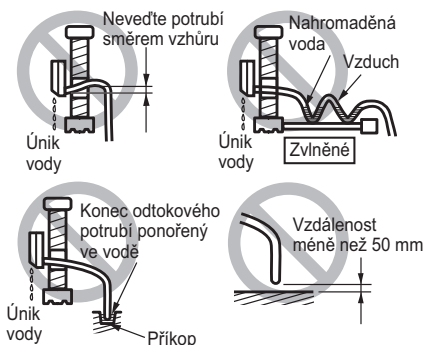

* Tato funkce může být změněna podle typu modelu.

Vyhodnocení výkonu

Ponechte jednotku v provozu 15 - 20 minut, poté zkontrolujte náplň chladiva:

- 1 Změřte tlak na servisním ventilu plynového potrubí.
- 2 Změřte teplotu vzduchu vstupu a výstupu klimatizace.
- 3 Ujistěte se, že rozdíl mezi vstupní a výstupní teplotou je větší než 8 °C.
- 4 Pro referenci; tlak na straně plynu v optimálním stavu je uveden v tabulce (chlazení)

Klimatizace je nyní připravena k provozu.

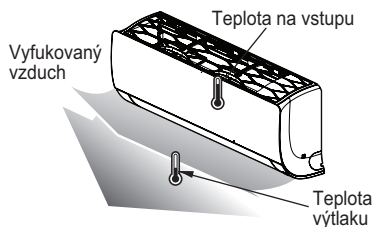

* Tato funkce může být změněna podle typu modelu.

Testovací provoz

- Zkontrolujte, zda jsou všechna potrubí a elektrická vedení správně připojena.
- Ujistěte se, že jsou všechny servisní ventily plynového i kapalinového potrubí plně otevřeny.

Příprava dálkového ovládání

- 1 Odstraňte kryt baterií zatažením ve směru šipky.
- 2 Vložte nové baterie a ujistěte se, že jsou umístěny správně podle znamének (+) a (-).
- 3 Nasuňte kryt baterií zpět na své místo.

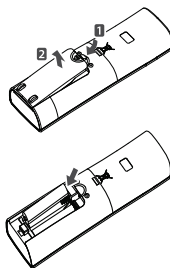

POZNÁMKA

- Použijte 2 baterie AAA (1.5 V). Nepoužívejte dobíjecí baterie.
- Nebude-li klimatizační jednotka používána po dlouhou dobu, baterie z dálkového ovládání vyjměte.

Vypnutí automatického restartování

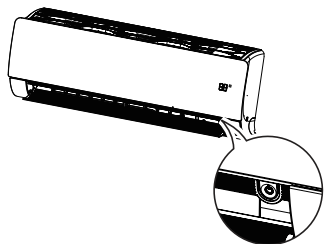

- Pokud tlačítko On/Off (Zapnout/Vypnout) přidržíte po dobu 3 – 5 sekund místo 6 sekund, jednotka se přepne do testovacího provozu.
- V testovacím provozu jednotka vytváří silný proud vzduchu po dobu 18 minut a poté se vrátí k výchozím továrním nastavením.

POZNÁMKA

Pokud je skutečný tlak vyšší než je uvedeno, je systém nejspíše přeplněný a je třeba náplň odstranit. Je-li skutečný tlak nižší než zobrazená hodnota, je systém pravděpodobně nedostatečně naplněn a doporučuje se přidat chladivo.

Vyčerpání (do vnitřní jednotky)

To se provádí, když je jednotka přemístěna nebo když se provádí údržba okruhu chladiva. Vyčerpání znamená shromáždění veškerého chladiva do venkovní jednotky bez toho, aniž by došlo ke ztrátě chladiva.

POZNÁMKA

Postup vyčerpání provádějte v režimu chlazení.

VAROVÁNÍ

Mohlo by dojít k výbuchu nebo zranění.

Po zabránění vstupu chladiva je nutné před odpojením hadice vypnout napájení. Při používání tohoto produktu bez připojené hadice bude uvnitř kompresoru vysoký tlak kvůli vstupu vzduchu, což může způsobit výbuch nebo zranění.

Postup vyčerpání

- Připojte hadici nízkotlakého měřidla k plnicímu vstupu na servisním ventilu na straně plynu.
- Otevřete servisní ventil na straně plynu do poloviny a propláchněte vzduch v hadici chladivem.
- Uzavřete servisní ventil na straně kapaliny (zcela).
- Stiskněte spínač provozu jednotky a spusťte chlazení.
- Jakmile je hodnota nízkotlakého manometru 1 až 0,5 kg/cm² G (14.2 až 7.1 P.S.I.G.), zcela uzavřete ventil na straně plynu a pak jednotku rychle vypněte. Nyní je dokončen postup vyčerpání a veškeré chladivo je nashromážděno do venkovní jednotky.

Režim pouze ohřev

Nastavení funkce přepínání režimu „Pouze topení“

- 1 Zapněte napájení jednotky bez toho, aniž by byly aktivní její funkce.
- 2 Zadejte instalační kód a nastavte jej na 47.
- 3 Stisknutím tlačítka  vyberte kód č. 47 a poté zkontrolujte, zda bzučák pípne.
- 4 Odpojte jednotku od zdroje energie.
- 5 Znovu zapněte příkon energie po 30 vteřinách.

Nastavení funkce vypnutí režimu „Pouze topení“

- 1 Zapněte napájení jednotky bez toho, aniž by byly aktivní její funkce.
- 2 Zadejte instalační kód a nastavte jej na 48.
- 3 Stisknutím tlačítka  vyberte kód č. 48 a poté zkontrolujte, zda bzučák pípne.
- 4 Odpojte jednotku od zdroje energie.
- 5 Znovu zapněte příkon energie po 30 vteřinách.

* Jak vstoupit do režimu instalace

Tlačítka S a „A“ ()

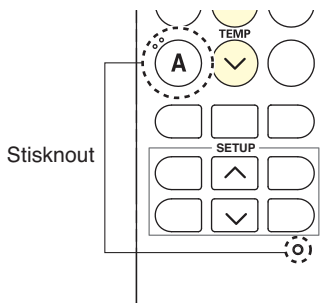

* Jak nastavit kód

Nastavte požadovaný kód stisknutím tlačítka

TEMP () a stiskněte tlačítko  .

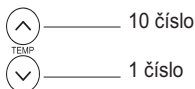

POZNÁMKA

- Jakmile je funkce nastavena, nelze použít funkci Chlazení, Automatickou změnu odvlhčování.
- Jakmile je funkce vypnuta, vrátí se do normálního stavu.
- Kód nelze zadat, pokud je v režimu provozu. Pro zadání kódu musí být vypnutá.
- I když je možné kód ve stavu ZAP zadat, nebude fungovat, jestliže nebyl zadán ve stavu VYP.
- Pokud je výrobek v režimu „Pouze vytápění“ vypnuto, zatímco je na bezdrátovém dálkovém ovladači nastaveno něco jiného, než režim vyhřívání/větráku, nedojde k opětovnému zapnutí zařízení. Po nastavení režimu Vytápění/Větrák na bezdrátovém dálkovém ovládání zařízení vypněte a poté znovu je zapněte.

SMART DIAGNOSIS (Volitelné)

Diagnostika provozních informací

- 1 Zadejte instalační kód a nastavte jej na 57.
- 2 Na hlavní obrazovce aplikace pro chytrou diagnostiku LG AC klikněte na tlačítko „Přijmout“.
- 3 Stiskněte  a přidržte chytrý telefon v blízkosti vnitřní jednotky.
- 4 Pomocí chytrého telefonu přijměte zvukový signál bzučáku z vnitřní jednotky.
- 5 Diagnostika provozních informací se zobrazí na obrazovce vašeho chytrého telefonu.

Diagnostika chybových informací

- 1 Zadejte instalační kód a nastavte jej na 58.
- 2 Na hlavní obrazovce aplikace pro chytrou diagnostiku LG AC klikněte na tlačítko „Přijmout“.
- 3 Stiskněte  a přidržte chytrý telefon v blízkosti vnitřní jednotky.
- 4 Pomocí chytrého telefonu přijměte zvukový signál bzučáku z vnitřní jednotky.
- 5 Diagnostika provozních informací se zobrazí na obrazovce vašeho chytrého telefonu.

* Jak vstoupit do režimu instalace

Stiskněte tlačítko Reset a tlačítko „A“ ()

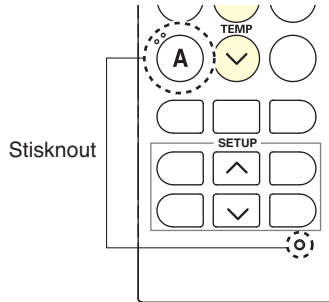

* Jak nastavit kód

Nastavte požadovaný kód stisknutím tlačítka

TEMP () a stiskněte tlačítko .

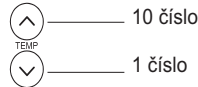

POZNÁMKA

- Ujistěte se, že je okolní hluk minimalizován, jinak chytrý telefon nepřijme zvuky pípnutí z interiérové jednotky správně.
- Inicializace diagnostických dat může trvat přibližně 1 minutu po zapnutí napájení.
- Kód č. 57 slouží k potvrzení diagnostických dat, která jsou aktualizována, zatímco je vnitřní jednotka v provozu.
- Kód č. 58 slouží k potvrzení diagnostických dat, což je doba chybového kódu.

Demontáž dekoračního panelu, vzduchového filtru a jeho rozebrání.

Sejměte dekoraci

- 1 Vypněte napájení a odpojte napájecí kabel.
- 2 Zatáhněte za dekorační panel interiérové jednotky zespodu.



- 3 Sejměte dekorační panel z interiérové jednotky.



Nasazení dekoračního panelu

- 1 Vypněte napájení a odpojte napájecí kabel.
- 2 3 háčky dekoračního panelu zasuňte řádně do otvorů interiérové jednotky.

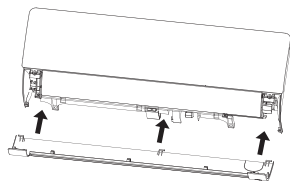

- 3 Zatláče na koutky, abyste dekorační panel nasadili.

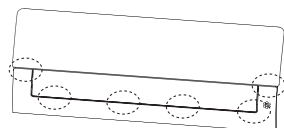

! UPOZORNĚNÍ

Pokud se vzduchový filtr ohne, může prasknout.

Rozebírání vzduchového filtru

- 1 Vypněte napájení a odpojte napájecí kabel.
- 2 Uchopte koncovku vzduchového filtru, lehce jej zvedněte.



- 3 Uchopte koncovku vzduchového filtru, lehce jej zvedněte a vyjměte jej z jednotky.



Sestavení vzduchového filtru.

- 1 Vypněte napájení a odpojte napájecí kabel.
- 2 Vložte háčky vzduchového filtru do předního krytu.

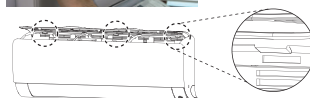
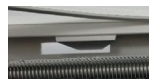

- 3 Zatláče na háčky vzduchového filtru, abyste jej sestavili.

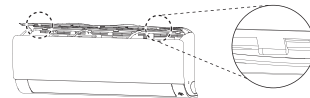

- 4 Zkontrolujte boční strany přední mřížky, zda je vzduchový filtr správně sestaven.



POZNÁMKA

Pokud není vzduchový filtr sestaven správně, vnikne do interiérové jednotky prach a další látky. Pokud se díváte na interiérovou jednotku shora, můžete vzduchový filtr snadno nainstalovat.

Opatření pro instalaci v oblastech s extrémním množstvím napadaného sněhu a chladnými teplotami

Aby byla zajištěna správná činnost venkovní jednotky, je třeba provést určitá opatření v místech, kde je možnost silného sněžení nebo silného větrného nebo chladu:

- 1 Připravte se na těžký zimní vítr a silné sněžení, a to i v oblastech, kde k tomu nedochází běžně.
- 2 Umístěte venkovní jednotku tak, aby její ventilátory nebyly přímo zasypány silným sněžením. Pokud se sníh nahromadí a zablokuje proudění vzduchu, může dojít k poruše systému.
- 3 Odstraňte veškerý sníh, který se nahromadil ve vrstvě 100 mm a více na horní straně venkovní jednotky.
- 4 Venkovní jednotku umístěte na vyvýšenou plošinu alespoň o 500 mm vyšší, než jsou průměrné roční sněhové srážky v dané oblasti. Pokud je šířka rámu širší než venkovní jednotka, může dojít ke hromadění sněhu.
- 5 Instalujte kryt chránící před sněhem.
- 6 Aby se zabránilo vniknutí sněhu a silného deště do venkovní jednotky, nainstalujte sací a vypouštěcí potrubí směřující od přímého větru.
- 7 Při provozu v režimu odmrazování je třeba vzít v úvahu také následující:
 - Pokud je venkovní jednotka instalována ve velmi vlhkém prostředí (v blízkosti oceánu, jezera atd.), zajistěte, aby místo bylo dobře větrané a mělo dostatek přirozeného světla. (Příklad: instalace na střeše.)



LG Electronics Inc. Single Point of Contact (EU/UK) :
LG Electronics European Shared Service Center B.V.
Krijgsman 1, 1186 DM Amstelveen, The Netherlands

Manufacturer :
LG Electronics Inc.
84, Wanam-ro, Seongsan-gu, Changwon-si, Gyeongsangnam-do, KOREA

UK Importer : LG Electronics U.K. Ltd
Velocity 2, Brooklands Drive, Weybridge, KT13 0SL

Eco design requirement

- The information for Eco design is available on the following free access website.
<https://www.lg.com/global/support/cedoc/cedoc>